

EVE-ETIREL

Rozłączniki izolacyjne SV	78
System łączników instalacyjnych i lampek sygnalizacyjnych EVESYS	79
Transformatory dzwonekowe	83
Sygnalizatory dźwiękowe	83
Przełączniki czasowe i nadzorcze	84
Programatory czasowe	103
Termostaty	105
Przełączniki przemysłowe miniaturowe ERM	108

MODUŁOWE APARATY ELEKTRYCZNE PRZEKAŹNIKI CZASOWE I NADZORCZE

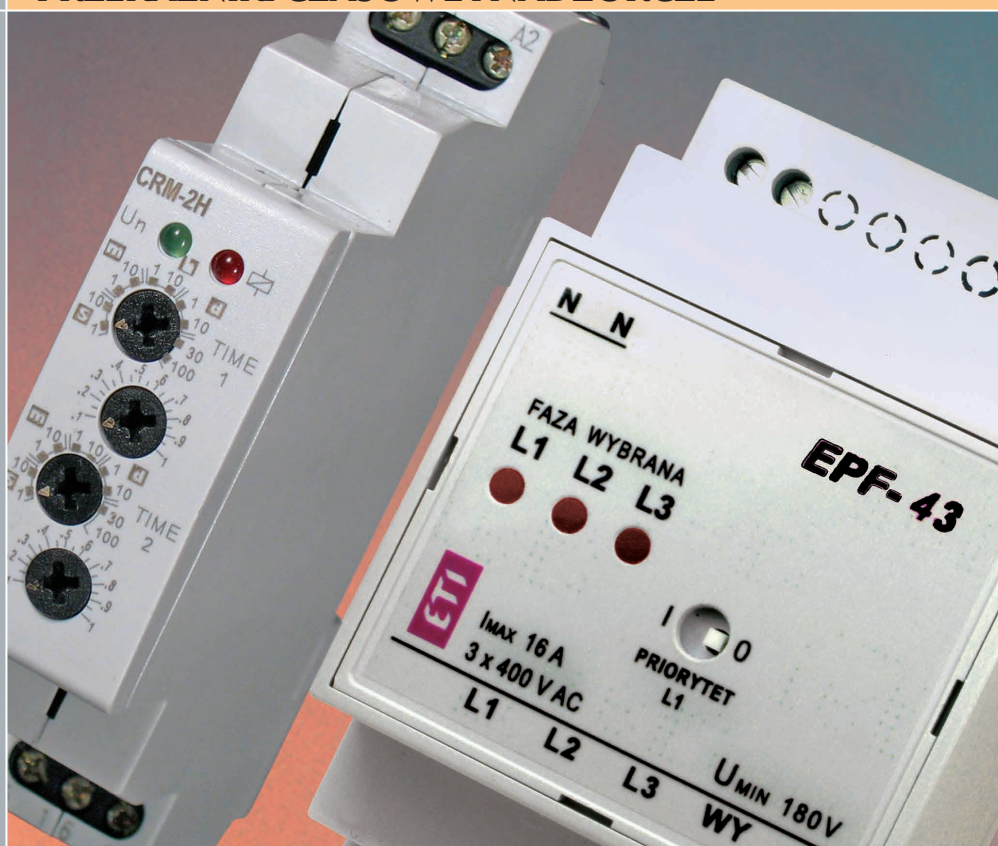

Energia pod kontrolą

Rozłączniki izolacyjne SV

Rozłączniki izolacyjne SV

Kategoria pracy
AC-23B, AC-22B, DC-22B

Prądy znamionowe
16-125 A

Zalety:

- rozłączniki izolacyjne SV posiadają solidną, prostą konstrukcję i dlatego działają niezawodnie,
- wyposażone są w podwójny mechanizm rozłączania oraz miejsce umożliwiające zamocowanie etykiety z numerem obwodu, w którym pracują.

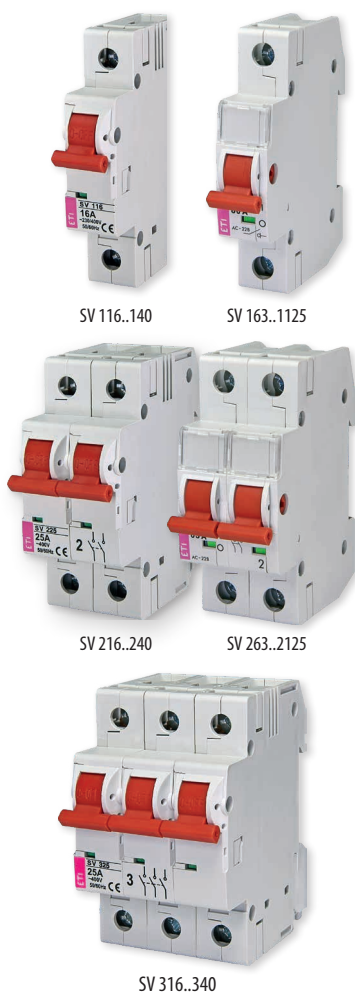

Zastosowanie

Rozłączniki izolacyjne SV są stosowane jako łączniki główne w rozdzielnicach mieszkaniowych i przemysłowych, oraz jako indywidualne łączniki w instalacjach elektroenergetycznych.

Nie posiadają wbudowanych zabezpieczeń nadprądowych. Rozłączniki SV mogą być plombowane zarówno w pozycji załączonej (ON) i wyłączonej (OFF).

Dane techniczne

Napięcie znamionowe U_n	230/400 V AC, 400 V AC, (63-125 A) - 24 V DC 1p, 48 V DC 2p
Prąd znamionowy I_n	16 - 125 A
Napięcie znam. izolacji U_i	(16 A - 125 A) - 1000 V AC (63-125 A) - 1500 V DC 1p, 2p
Napięcie znam. udarowe wytrzymałe U_{em}	4 kV
Znamionowa obciążalność zwarciorowa przepustowa - warunkowa (AC)	(16 A - 40 A) - 2 kA (z wkładką topikową 50 A gG) (63-125 A) - 4 kA (z wkładką topikową 100 A gG)
Kategoria pracy (wg PN-IEC/EN 60947-3)	16 A, 25 A, 40 A - AC-23B 63 A, 80 A, 100 A - AC-22B (1p,2p,3p,4p) 63 A, 80 A, 100 A - DC-22B (1p,2p)
Zwarciorowa zdolność załączania I_{cm}	(16 A - 40 A) - 500 A, (63-125 A) - 2,2 kA
Największa obciążalność prądowa krótkotrwała $I_{cw}(1s)$	(16 A - 40 A) - 800 A, (63-125 A) - 1500 A
Przyłączalność przewodów	max. 50 mm ² dla $I_n \geq 63$ A, 25 mm ² dla $I_n < 63$ A
Trwałość mechaniczna/elektryczna	3000 przestawień/1700 łączy
Obudowa - klasa palności	V0 wg UL 94
Stopień ochrony	IP20 od czoła aparatu
Klasa zabrudzenia	3
Szerokość 1 modułu	18 mm
Temperatura pracy (otoczenia)	-25°C do +70°C
Temperatura magazynowania	-40°C do +70°C
Wskaźnik położenia styków głównych	TAK (czerwony/zielony)
Typ łącznika	izolacyjny
Zgodność z normami	PN-IEC 60947-3, PN-EN 60947-3

1 - biegunowe (1p)

Typ	Nr kodowy	I_n (A)	U_n (V)	$\Delta P/1$ -biegun (W)	Kategoria pracy	Waga (g)	Pakowanie (szt.)
SV 116 1p 16 A	002423121	16	230/400	2,4	AC-23B	87	12/108
SV 125 1p 25A	002423122	25	230/400	3,4	AC-23B	89	12/108
SV 140 1p 40A	002423123	40	230/400	4	AC-23B	92	12/108
SV 163 1p 63 A	002423114	63	230/400	2,7	AC-23B	92	12/108
SV 180 1p 80 A	002423115	80	230/400	3,5	AC-23B	92	12/108
SV 1100 1p 100 A	002423116	100	230/400	4,2	AC-23B	92	12/108
SV 1125 1p 125 A	002423117	125	230/400	6,3	AC-23B	92	12/108

2 - biegunowe (2p)

Typ	Nr kodowy	I_n (A)	U_n (V)	$\Delta P/1$ -biegun (W)	Kategoria pracy	Waga (g)	Pakowanie (szt.)
SV 216 2p 16 A	002423221	16	400	2,4	AC-23B	173	6/54
SV 225 2p 25A	002423222	25	400	3,4	AC-23B	178	6/54
SV 240 2p 40A	002423223	40	400	4	AC-23B	184	6/54
SV 263 2p 63 A	002423214	63	400	2,7	AC-23B	180	6/54
SV 280 2p 80 A	002423215	80	400	3,5	AC-23B	180	6/54
SV 2100 2p 100 A	002423216	100	400	4,2	AC-23B	180	6/54
SV 2125 2p 125 A	002423217	125	400	6,3	AC-23B	180	6/54

3 - biegunowe (3p)

Typ	Nr kodowy	I_n (A)	U_n (V)	$\Delta P/1$ -biegun (W)	Kategoria pracy	Waga (g)	Pakowanie (szt.)
SV 316 3p 16 A	002423321	16	400	2,4	AC-23B	265	4/36
SV 325 3p 25A	002423322	25	400	3,4	AC-23B	270	4/36
SV 340 3p 40A	002423323	40	400	4	AC-23B	280	4/36
SV 363 3p 63 A	002423314	63	400	2,7	AC-23B	270	4/36
SV 380 3p 80 A	002423315	80	400	3,5	AC-23B	270	4/36
SV 3100 3p 100 A	002423316	100	400	4,2	AC-23B	270	4/36
SV 3125 3p 125 A	002423317	125	400	6,3	AC-23B	270	4/36

Rysunek wymiarowy

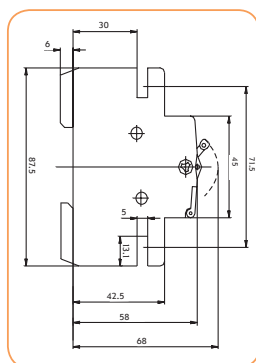

Rozłączniki izolacyjne SV / System łączników instalacyjnych EVESYS

4 - biegunowe (4p)

Typ	Nr kodowy	I _n (A)	U _n (V)	Kategoria pracy	Waga (g)	Pakowanie (szt.)
SV 416 4p 16 A	002423421	16	400	AC-23B	363	3/27
SV 425 4p 25A	002423422	25	400	AC-23B	365	3/27
SV 440 4p 40A	002423423	40	400	AC-23B	380	3/27
SV 463 4p 63 A	002423414	63	400	AC-23B	360	3/27
SV 480 4p 80 A	002423415	80	400	AC-23B	360	3/27
SV 4100 4p 100 A	002423416	100	400	AC-23B	360	3/27
SV 4125 4p 125 A	002423417	125	400	AC-23B	360	3/27

Uwaga: Wyzwalacze napięciowe (wzrostowe) DA ETIMAT 10 i styki pomocnicze PS ETIMAT 10 do rozłączników SV 16A, 25A, 40A znajdują się w grupie AST1 na str. 19 - 20



SV 416.440

System łączników instalacyjnych i lampek sygnalizacyjnych EVESYS

System łączników instalacyjnych i lampek sygnalizacyjnych EVESYS

Kategoria pracy
AC-22A, AC-11

Prądy znamionowe
16-25 A

System łączników instalacyjnych i lampek sygnalizacyjnych EVESYS przeznaczony jest do montażu w rozdzielnicach przystosowanych do aparatury modułowej. Służą do włączania, wyłączania, przełączania i sygnalizacji w obwodach elektrycznych np. kontrolnych, sygnalizacyjnych, sterowniczych itp. Łączniki posiadają możliwość plombowania w pozycji załączonej oraz wyłączonej.

Dane techniczne

Napięcie znamionowe U _n	230/400 V AC, 24 V DC
Prąd znamionowy I _n	16 A, 25 A
Częstotliwość znamionowa f _n	50/60 Hz
Przyłączalność przewodów	1x6 mm ² / 2x2,5 mm ² , max 1Nm
Izolacja elektryczna	przestrzeń pomiędzy stykami głównymi >3 mm
Umowny prąd zwarciový załączalny	10 kA, 400 V, cosφ=0,6
Klasa zabrudzenia	3
Stopień ochrony	IP20
Zgodność z normami	PN-IEC 60947-3, PN-EN 60947-5-1
Szerokość modułu	18 mm
Pozycja pracy	dowolna

Łącznik

Typ	Nr kodowy	I _n (A)	Liczba biegunów	Kategoria pracy	Waga (g)	Pakowanie (szt.)
SG 125	760112108	25	1	AC-22A	62	10
SG 225	760122105	25	2	AC-22A	79	10
SG 325	760132102	25	3	AC-22A	86	10
SG 425	760142109	25	4	AC-22A	92	10

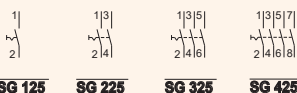

SG 125 SG 225 SG 325 SG 425

Łącznik podświetlany (z lampką kontrolną)

Typ	Nr kodowy	I _n (A)	Liczba biegunów	Kategoria pracy	Waga (g)	Pakowanie (szt.)
SLG 125	760212101	25	1	AC-22A	73	10
SLG 225	760222108	25	2	AC-22A	85	10
SLG 325	760232105	25	3	AC-22A	89	10

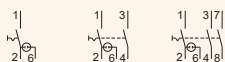

SLG 125 SLG 225 SLG 325

Przełącznik dwupołożeniowy

Typ	Nr kodowy	I _n (A)	Liczba biegunów	Kategoria pracy	Waga (g)	Pakowanie (szt.)
ISG 125	760312104	25	1	AC-22A	65	10
ISG 225	760322101	25	2	AC-22A	79	10

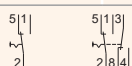

ISG 125 ISG 225

Zalety:

- rodzina łączników instalacyjnych i lampek kontrolnych rozszerza system aparatury modułowej EVE,
- wszystkie łączniki i lampki wykonane są w postaci modułowej - szerokość modułu 18 mm,
- odległość pomiędzy stykami łączników w stanie otwartym jest większa od 3 mm,
- łączniki i lampki wyposażone są w okienka do mocowania etykiet oznaczających obwody, w których są zainstalowane.



SG



SLG



ISG



SSG



TG



TLG



LG1

Przełącznik trójpołożeniowy

Typ	Nr kodowy	I_n (A)	Liczba biegunów	Kategoria pracy	Waga (g)	Pakowanie (szt.)
SSG 125	760612103	25	1	AC-22A	74	10
SSG 225	760622100	25	2	AC-22A	79	10

**SSG 125** **SSG 225****Przycisk (styki zwierne i rozwierne) - monostabilny**

Typ	Nr kodowy	I_n (A)	Liczba biegunów	Kategoria pracy	Waga (g)	Pakowanie (szt.)
TG 216	764904101	16	2	AC-11	81	10

**TG 216****Przycisk podświetlany (styki zwierne i rozwierne) - monostabilny**

Typ	Nr kodowy	I_n (A)	Kolor klosza	Liczba biegunów	Kategoria pracy	Waga (g)	Pakowanie (szt.)
TLG216 red	760412107	16	czerwony	2	AC-11	86	10
TLG216 yellow	760413108	16	żółty	2	AC-11	86	10
TLG216 green	760414109	16	zielony	2	AC-11	86	10
TLG216 white	760411106	16	biały	2	AC-11	86	10

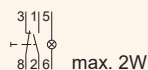
**TLG 216****Lampka kontrolna LG1**

Typ	Nr kodowy	Moc (W)	Kolor klosza	Liczba modułów	Waga (g)	Pakowanie (szt.)
LG1 red	760512100	2	czerwony	1	72	10
LG1 yellow	760513101	2	żółty	1	72	10
LG1 green	760514102	2	zielony	1	72	10
LG1 white	760511109	2	biały	1	72	10

Uwaga: Lampki LG1 występują tylko z kloszami.

Klosz kolorowy TLG

Typ	Nr kodowy	Kolor klosza	Waga (g)	Pakowanie (szt.)
TLG red	763712109	czerwony	7	5
TLG yellow	763709109	żółty	7	5
TLG green	763708108	zielony	7	5
TLG white	763701101	biały	7	5

Uwaga: Klosze TLG mogą być stosowane zarówno do lampek LG1 jak i do przycisków podświetlanych TLG

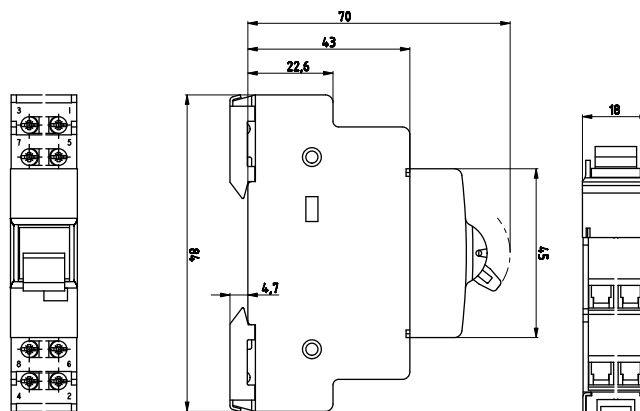
Rysunek wymiarowy

System łączników instalacyjnych i lampek sygnalizacyjnych

System łączników instalacyjnych i lampek sygnalizacyjnych EVESYS*

 Kategoria pracy
AC-22A, AC-11A

 Prądy znamionowe
16-25 A

System łączników instalacyjnych i lampek sygnalizacyjnych EVESYS przeznaczony jest do montażu w rozdzielnicach przystosowanych do aparatury modułowej. Służą do włączania, wyłączania, przełączania i sygnalizacji w obwodach elektrycznych np. kontrolnych, sygnalizacyjnych, sterowniczych itp. Łączniki posiadają możliwość plombowania w pozycji załączonej oraz wyłączonej.

Dane techniczne

Napięcie znamionowe U_n	230/400 V AC, 24 V DC
Prąd znamionowy I_n	16 A, 25 A
Częstotliwość znamionowa f_n	50/60 Hz
Pojemność zacisków	1,5-6 mm ²
Klasa zabrudzenia	3
Zgodność z normami	PN-IEC 60947-3, PN-EN 60947-5-1
Pozycja pracy	dowolna

Łącznik*

Typ	Nr kodowy	I_n (A)	Liczba biegunów	Kategoria pracy	Waga (g)	Pakowanie (szt.)
S 425	002421142	25	4	AC-22A	101	12/108

*Do wyczerpania zapasów magazynowych

Łącznik podświetlany (z lampką kontrolną)*

Typ	Nr kodowy	I_n (A)	Liczba biegunów	Kategoria pracy	Waga (g)	Pakowanie (szt.)
SL 325	002421232	25	3	AC-22A, DC-21A	99	12/108

*Do wyczerpania zapasów magazynowych

Łącznik (styki zwarte i rozvierne)*

Typ	Nr kodowy	I_n (A)	Liczba biegunów	Kategoria pracy	Waga (g)	Pakowanie (szt.)
KS 216	002421521	16	2	AC-22A	80	12/108
KS 416	002421541	16	4	AC-22A	103	12/108

*Do wyczerpania zapasów magazynowych

Przycisk podświetlany (styki zwarte i rozvierne)*

Typ	Nr kodowy	I_n (A)	Liczba biegunów	Kategoria pracy	Waga (g)	Pakowanie (szt.)
TL 216 biały	002422225	16	2	AC-22A	97	12/108

*Do wyczerpania zapasów magazynowych

Kłosek kolorowy przycisku TL*

Typ	Nr kodowy	Waga (g)	Pakowanie (szt.)
KT czerwony	002439001	3	10/500
KT zielony	002439003	3	10/500
KT niebieski	002439004	3	10/500
KT biały	002439005	3	10/500

*Do wyczerpania zapasów magazynowych

Zalety:

- rodzina łączników instalacyjnych i lampek kontrolnych rozszerza system aparatury modułowej EVE,
- wszystkie łączniki i lampki wykonane są w postaci modułowej - szerokość modułu 18 mm.
- odległość pomiędzy stykami łączników w stanie otwartym jest większa od 3 mm,
- łączniki i lampki wyposażone są w okienka do mocowania etykiet oznaczających obwód, w których są zainstalowane.

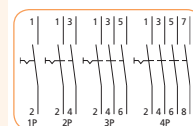

S 125

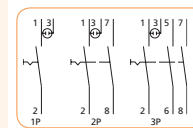

SL 125



KS 216



TL 216



KT



L1

Klosz kolorowy lampki kontrolnej*

Typ	Nr kodowy	Waga (g)	Pakowanie (szt.)
L 1 czerwony	002439011	3	10/100
L 1 żółty	002439012	3	10/100
L 1 zielony	002439013	3	10/100
L 1 niebieski	002439014	3	10/100
L 1 biały	002439015	3	10/100

*Do wyczerpania stanów magazynowych



2 SS 220

Lampka sygnalizacyjna 2 SS 220 (dwukolorowa)

Typ	Nr kodowy	Un	Waga (g)	Pakowanie (szt.)
2 SS 220 zielona/czerwona	002431002	230V	47	11/108

*Do wyczerpania stanów magazynowych

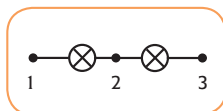

Oznaczenie zacisków



t-2P+Z P



t-2P+Z Schuko P



t-2P+Z Schuko

Gniazdo wtyczkowe na szynę TH 35

Typ	Nr kodowy	I _n (A)	Wymiary (mm) (szer. x wys. x głęb.)	Waga (g)	Pakowanie (szt.)
t-2P+Z P	002414010	16 A AC	45 x 90 x 65	80	4/36
t-2P+Z Schuko P	002414020	16 A AC		80	4/36
t-2P+Z Schuko	002414021	10 A DC, 16 A AC	45 x 70 x 66	75	1/15

Transformatory dzwonkowe

Transformatory dzwonkowe ZT...

Zastosowanie

Zasilają dzwonek, brzęczyk, gong itp. Posiadają izolacyjną obudowę i są odporne na zwarcia. Uzwojenia pierwotne i wtórne są od siebie odseparowane.

Są zbudowane zgodnie z następującymi normami: PN-IEC 60742/1983, EN 60742, VDE 0551

Transformatory dzwonkowe

Typ	Nr kodowy	I_n (A)	P_n (VA)	U_n (V)	U_{zn} (V)	Waga (g)	Pakowanie (szt.)
ZT 8/8	002411005	1	8	230	4,6,8	620	1/36
ZT 8/12	002411006	0,63	8	230	6,8,12	600	1/36
ZT 8/8-2M	002411010	0,63	8	230	8	314	1/54
ZT 8/12-2M	002411011	1,33	8	230	12	312	1/54

Uwaga : Wymiary podano na str. 107

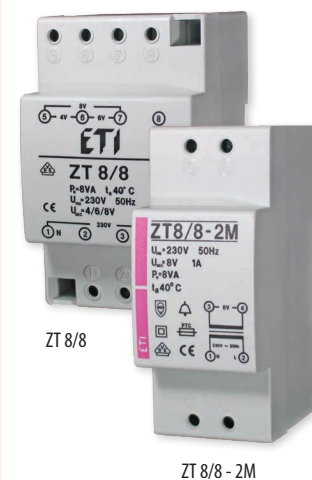

ZT 8/8

ZT 8/8 - 2M

Sygnalizatory dźwiękowe

Sygnalizatory dźwiękowe ZE..., BE...

Zastosowanie

Sygnalizacja akustyczna.

Montaż na szynie TH35: ZE, BE

Poziom dźwięku (z 1 m) ZE, BE — 75 dB. Czas pracy ciągłej max. 1 min.

Zgodne z normami: CEE 15, DIN 43880

Dzwonek/Brzęczyk ZE/BE

Typ	Nazwa wyrobu	Nr kodowy	U_n (V)	Waga (g)	Pakowanie (szt.)
ZE 230V	Dzwonek	002412001	230	70	12/108
ZE 8	Dzwonek	002412002	8	70	12/108
BE 230V	Brzęczyk	002413001	230	54	12/108
BE 8	Brzęczyk	002413002	8	54	12/108

Uwaga : Wymiary podano na str. 107

ZE...
BE...

Przełączniki czasowe i nadzorcze

Cyfrowy wielofunkcyjny przełącznik czasowy z wyświetlaczem LCD CRD-18

NOWOŚĆ!

Zalety:

- Szerokość - 1 moduł 18 mm
- 18 funkcji czasowych
- Zasilanie od 24 do 240 V AC/DC
- Szeroki zakres nastaw czasu od 0,1 s do 999 godz.
- Możliwość odliczania czasu narastająco lub malejąco
- Funkcja blokady klawiszy



CRD-18

Zastosowanie

Aparaty te służą do sterowania odbiornikami energii elektrycznej wg wybranej funkcji czasowej, pozwalają na realizację jednej z 18 funkcji. Przełącznik wyposażony jest w 3 cyfrowy wyświetlacz LCD umożliwiający precyzyjne nastawienie odliczanego czasu oraz jednoczesny odczyt pozostałego czasu do odmierzenia.

Dane techniczne

Funkcje czasowe	według diagramów i opisu funkcji poniżej	
Znamionowe napięcie zasilania	24 - 240 V AC/DC	
Tolerancja napięcia zasilania	-15% do +10%	
Częstotliwość	50/60 Hz (±2Hz)	
Pobór mocy	0,5 VA (24/48 V AC), 4 VA (110 do 265 V AC/DC)	
Zakresy czasowe	0,1s do 999 godz.	
Czas kasowania	200 ms (max.)	
Dokładność	± 0.5%	
Styk wyjściowy	Rodzaj	1 styk przełączny
	Materiał styku	AgNi
	Wytrzymałość elektryczna (cykli)	1x10 ⁵
	Wytrzymałość mechaniczna (cykli)	2x10 ⁷
Kategoria pracy	AC-1	8A (240 V)
	DC-1	8A (24 V)
	AC-15	Ie:3,0/1,5A (Ue:120/240 V)
	DC-13	Ie:2,0/0,22/0,1A (Ue:24/125/250 V)
Częstość łączeń max	1800 cykli/godz (obciążenie znamionowe)	
Temperatura pracy	-10° C do +55° C	
Temperatura składowania	-20° C do +65° C	
Wilgotność (bez kondensacji)	95%	
Sygnalizacja optyczna	stan przełącznika - czerwona dioda LED	
Klasa palności obudowy	UL94-V0	
Wymiary (mm) [szer. x wys. x głęb.]	18x85x76 (szerokość 1 moduł)	
Waga (g)	85 g	
Sposób montażu	szyna TH35	
Normy	CE, RoHS, IEC 60947-5-1, PN-EN 61812-1:2011	
Stopień ochrony	IP30 - płytki czołowa, IP20 - zaciski	

Cyfrowy wielofunkcyjny przełącznik czasowy z wyświetlaczem LCD CRD-18

Typ	Nr kodowy	Waga (g)	Pakowanie (szt.)
CRD-18	002471558	85	1/150

Układ połączeń

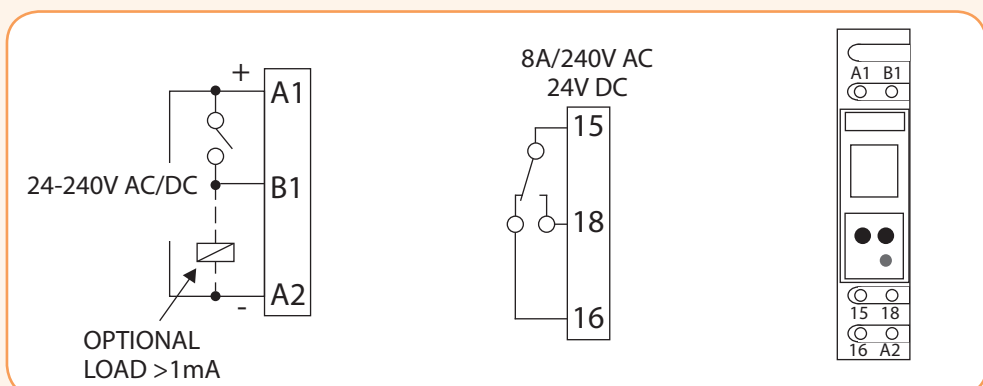

Cyfrowy wielofunkcyjny przełącznik czasowy

Funkcje czasowe

Funkcja	Wyświetlacz	Diagram	Opis funkcji
0			Opóźnione załączenie Po podaniu zasilania zaczyna się odliczanie czasu T i po jego upływie styk wyjściowy zmienia stan który trwa do czasu wyłączenia zasilania.
1			Cykliczne WYŁ/ZAŁ Po podaniu zasilania przełącznik wyjściowy jest przełączany na czas T_{OFF} po czym jest przełączany na czas T_{ON} . Cykl jest powtarzany do czasu zaniku zasilania.
2			Cykliczne ZAŁ/WYŁ. Po podaniu zasilania przełącznik wyjściowy jest przełączany na czas T_{ON} po czym jest przełączany na czas T_{OFF} . Cykl jest powtarzany do czasu zaniku zasilania.
3			Impuls po włączeniu zasilania Po włączeniu zasilania styk wyjściowy jest przełączany na czas T.
4			Skumulowane opóźnienie załączenia po podaniu sygnału S Wstrzymanie odliczania nastawionego czasu T na czas t_1, t_2 podania sygnału S
5			Skumulowane opóźnienie załączenia po zaniku sygnału S Wstrzymanie odliczania nastawionego czasu T na czas t_1, t_2 zaniku sygnału S
6			Skumulowane opóźnienie wyłączenia po podaniu sygnału S Wstrzymanie odliczania nastawionego czasu T na czas t_1, t_2 podania sygnału S
7			Opóźnione załączenie po podaniu sygnału S
8			Opóźnione załączenie po zaniku sygnału S
9			Opóźnione wyłączenie po zaniku sygnału S
A			Przełącznik impulsowy ZAŁ/WYŁ
b			Przełącznik impulsowy WYŁ/ZAŁ
C			Opóźnione wyłączenie typ 1 - wyzwalanie zboczem narastającym sygnału S Przełącznik nie reaguje na ponowne podanie sygnału w trakcie odliczania czasu T.
d			Opóźnione wyłączenie typ 2 - sterowanie zboczem narastającym sygnału S Po podaniu sygnału S styk wyjściowy jest natychmiast przełączany na czas T. Brak sygnału sterującego S w trakcie odliczania czasu T powoduje nachmiastowe przełączenie styku.
E			Opóźnione wyłączenie typ 1 - sterowanie zboczem opadającym sygnału S Przy podaniu sygnału w trakcie odliczania czasu T styk wyjściowy jest natychmiast przełączany.
F			Opóźnione wyłączenie typ 2 - sterowanie zboczem opadającym sygnału S Przy podaniu sygnału w trakcie odliczania czasu T styk wyjściowy nie reaguje.
G			Sygnal generowany jest z opóźnieniem T_{OFF} od podania sygnału S na czas T_{ON}
H			Opóźnione załączenie po zaniku sygnału sterującego S W przypadku podania sygnału S w trakcie odmierzenia czasu jest on ignorowany.

□ : zasilanie, S: sygnał sterujący, R: stan styku, T; nastawiony czas, T_{ON} : czas załączenia, T_{OFF} : czas wyłączenia

Przełączniki czasowe CRM-...

Zalety:

- szerokość 1 moduł,
- solidna konstrukcja,
- niezawodność,
- cicha praca,
- zestyk przełączny.

NOWOŚĆ!



CRME-101



CRM-82TO



CRM-93H



CRM-91HE UNI+POT

Zastosowanie

Aparaty te służą do sterowania odbiornikami energii elektrycznej wg wybranej funkcji czasowej, pozwalają na realizację jednej z dziesięciu funkcji (CRME-101, CRM-93).

Wielofunkcyjne przełączniki czasowe z jedną lub trzema parami styków przełączalnych

Dane techniczne	CEME-101	CRM-82TO*	CRM-93H	CRM-91HE UNI+POT**
Ilość funkcji	10	2 (a, e)	10	10
Zasilanie	Zaciski: A1 - A2			
Znamionowe napięcie zasilania	12-240 V AC/DC 50-60 Hz			
Zakresy czasowe	0,1 s do 10 dni	0,1 s - 10 min.	0,1 s - 10 dni	
Ilość i rodzaje zestyków	1P - przełączny	2P - przełączne	3P - przełączne	1P - przełączny
Obciążalność prądowa trwała styku	16A (250V AC) AC-1	8 A/AC1	8 A/AC1	16 A/AC1
Przyłączalność przewodów	2,5 mm ²			
Wymiary	1 mod. str. 107			
Montaż	Szyna TH35			
Norma	PN-EN 61812-1, EN 61010-1			

* - Przełącznik CRM-82TO jest zastosowany w układzie SZR do załączenia agregatu po zaniku zasilania

** - Potencjometr zewnętrzny 47k, IP65

Funkcja „a” - opóźniony, „STOP” po zaniku zasilania, funkcja „e” - opóźniony, „START” po zaniku zasilania

CRME-101, CRM-82TO, CRM-93H, CRM-91HE UNI+POT

Typ	Nr kodowy	Waga (g)	Pakowanie (szt.)
CRME-101	002471557	88	1/400
CRM-82TO	002470074	93	1/10
CRM-93H	002470002	93	1/10
CRM-91HE UNI + POT	002470085	77	1/10

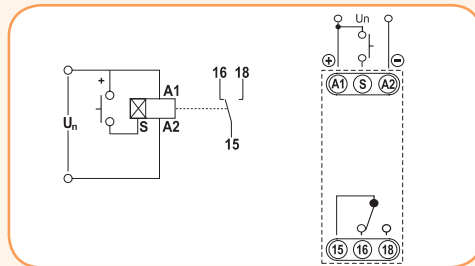

CRME-101

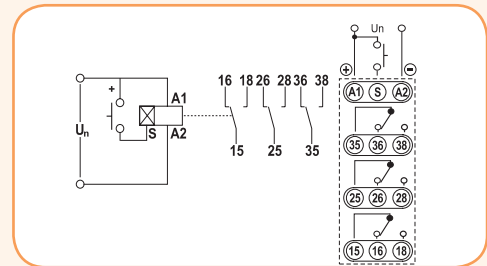

CRM-93H

Funkcje przełączników CRME-101, CRM-93

a) Opóźnione załączenie



b) Odmierzanie nastawionego czasu zadziałania (opóźnione wyłączenie).



c) Praca cykliczna zaczynająca się od przerwy.

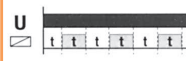

d) Praca cykliczna zaczynająca się od impulsu.

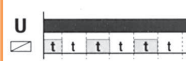

e) Opóźnione wyłączenie. Odmierzanie nastawionego czasu po wyłączeniu impulsu sterującego.

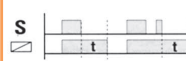

f) Odmierzanie czasu zadziałania po załączeniu impulsu sterującego.

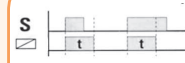

g) Odmierzanie nastawionego czasu po wyłączeniu impulsu sterującego.

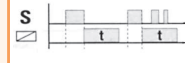

h) Odmierzanie czasu zadziałania po załączeniu impulsu sterującego oraz po jego wyłączeniu.

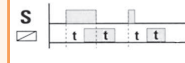

i) Przełącznik impulsowy. Załączenie i wyłączenie impulsem sterującym.

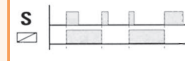

j) Generator impulsu.

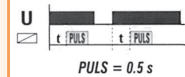

PULS = 0.5 s

Przełączniki czasowe i nadzorcze

Przełącznik czasowy CRM-2H UNI

Zastosowanie

Przełącznik czasowy cykliczny (asymetryczny) z jednym stykiem przełącznym - umożliwiający nastawianie niezależnie czasów: działania i przerwy.

Dane techniczne

Ilość funkcji	2
Zasilanie	Zaciski: A1 - A2
Znamionowe napięcie za silania	12 V AC/DC - 240 V/50 - 60 Hz
Zakresy czasowe	0,1 s - 100 dni
Ilość i rodzaje zestyków	1P - przełączny
Obciążalność prądowa trwała styku	16 A/AC1
Przyłączalność przewodów	2,5 mm ²
Montaż	Szyna TH35
Wymiary	1 mod. str. 107
Norma	PN-EN 61812-1, PN-EN 5008, PN-EN 61000

CRM-2H UNI

Typ	Nr kodowy	Waga (g)	Pakowanie (szt.)
CRM-2H UNI	002470003	68	1/10

Diagramy działania przełącznika CRM-2H

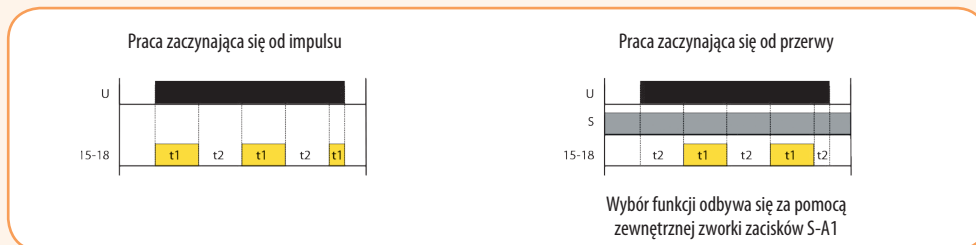

CRM-2H UNI

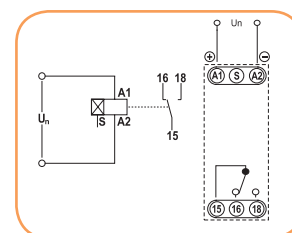

Układ połączeń

Przełącznik czasowy gwiazda - trójkąt CRM-2T UNI

Zastosowanie

Do rozruchu silników w układzie gwiazda-trójkąt.

Dane techniczne

Zaciski	A1-A2
Znamionowe napięcie zasilania	12 V-240 V (AC/DC)
t1 gwiazda	0,1 s - 100 dni
t2 (czas przełączenia)	0,1-1 s
Rodzaj zestyków	2P (AgNi)
Prąd znamionowy	16 A AC1
Przyłączalność przewodów	2,5 mm ²
Montaż	Szyna TH35
Wymiary	1 mod. str. 107

Przełączniki czasowe gwiazda-trójkąt CRM-2T

Typ	Nr kodowy	Waga (g)	Pakowanie (szt.)
CRM-2T UNI	002470013	84	1/12

Diagram działania

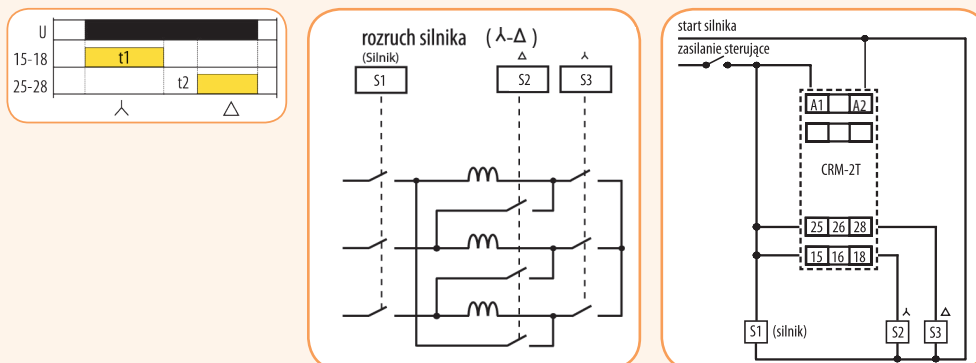

Zalety:

- uniwersalne napięcie zasilania 12-240 V,
- zestyk 16 A,
- regulowany czas rozruchu w układzie gwiazda-trójkąt oraz czas przerwy,
- szerokość 1 modułu, montaż na szynie TH 35.



CRM-2T UNI

Przełączniki czasowe TRE-...



TRE-1A



TRE-1B

Dane techniczne	TRE-1A	TRE-1B
Ilość funkcji	1 (a) Opóźnione załączenie	1 (b) Opóźnione wyłączenie
Zasilanie	Zaciski: L-N	Zaciski: L-N
Znamionowe napięcie zasilania	230 V AC	230 V AC
Zakresy czasowe	1 s - 10.000 s (2h 47min.)	
Ilość i rodzaje zestyków	1P - przełączny	1P - przełączny
Obciążalność prądowa trwała styku	16 A/AC1	16 A/AC1
Przyłączalność przewodów	2,5 mm ²	
Wymiary	1 mod. str. 107	
Montaż	Szyna TH35	
Norma	PN-EN 61812-1, EN 61010-1	

TRE-1A, TRE-1B			
Typ	Nr kodowy	Waga (g)	Pakowanie (szt.)
TRE-1A	002470027	70	1/10
TRE-1B	002470028	70	1/10

Układ połączeń

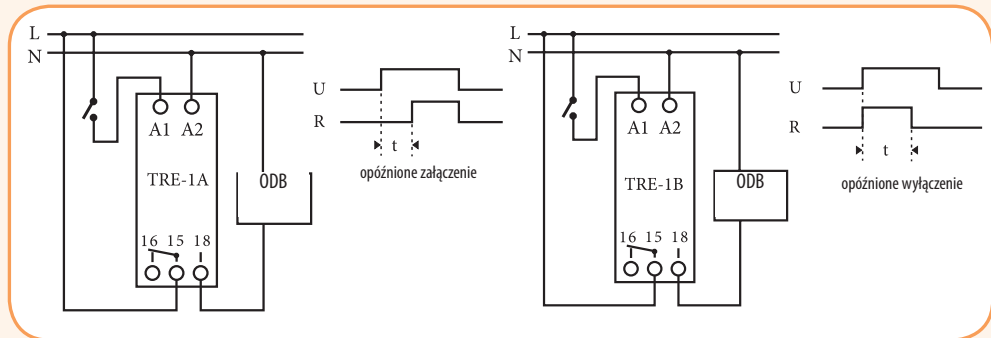

Automat schodowy ESS-1, CRM-4, CRM-42, z funkcją przyciemniania - DIM-2, ściemniacz - DIM-5

Zalety:

- zakres czasowy 0,5s-10 min (CRM-42),
- przełącznik roboczy AUTO-ON-OFF (CRM-42),
- zestyk wyjściowy 16 A,
- możliwość zastosowania wyłączników z podświetlaniem max 20szt.) bez konieczności stosowania dodatkowych układów do kompensacji (CRM-42).

Zastosowanie

Przełączniki służą do sterowania oświetleniem np. na klatkach schodowych, realizują funkcję opóźnionego wyłączenia. CRM-4 posiada zabezpieczenie przed stałym załączeniem. Natomiast CRM-42 posiada możliwość programowania czasu - każde naciśnięcie klawisza wydłuża czas świecenia o wartość ustawioną na potencjometrze.



CRM-4, CRM-42

DIM-2

Dane techniczne	ESS-1	CRM-4	CRM-42	DIM-2	DIM-5
Funkcje	opóźnione wyłączenie				ściemniacz
Zasilanie	Zaciski: L - N	Zaciski: A1 - A2			
Znamionowe napięcie zasilania	230 V AC /50-60 Hz				
Zakresy czasowe	20 s - 10 min.	0,5 s - 10 min.	0,5 s - 10 min.	0 s - 20 min.	-
Ilość i rodzaje zestyków	1Z - zwierny (NO)	1Z+1R przełączny (NO/NZ)	1Z - zwierny (NO)	1Z - zwierny (NO)	
Obciążalność prądowa trwała zestyku	16 A/AC1			1A/500 W-AC1 1A/250 VA-AC5b	
Przyłączalność przewodów	2,5 mm ²				
Wymiary	1 mod. str. 107				
Montaż	Szyna TH35				
Normy	PN-EN 60669-2-1, PN - EN 61010-1				

Automat schodowy CRM-42, CRM-4, ESS-1			
Typ	Nr kodowy	Waga (g)	Pakowanie (szt.)
ESS-1	002470029	65	1/10
CRM-4	002470012	62	1/10
CRM-42	002470078	53	1/10
DIM-2	002470009	70	1/10
DIM-5	002470033	58	1/10

Przełączniki czasowe / Ściemniacze

Układy podłączenia CRM-4

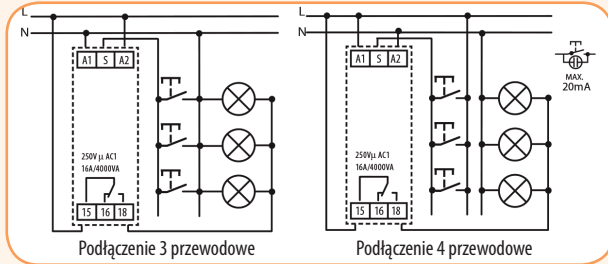

Funkcje CRM-4

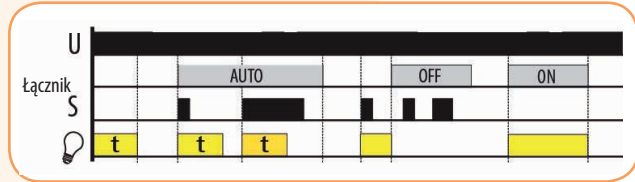

Układy podłączenia CRM-42

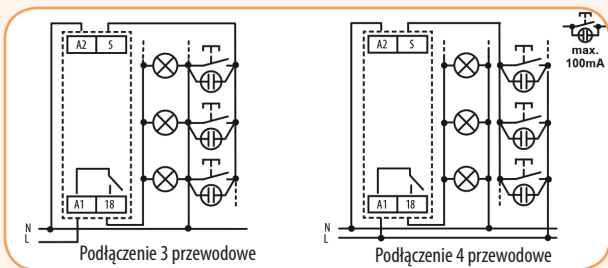
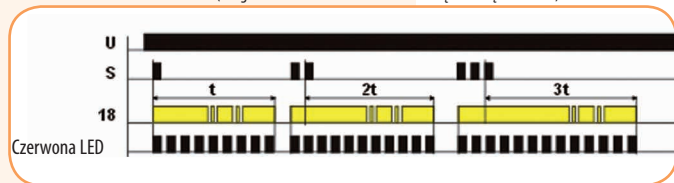

Diagram programowania CRM-42
(Długość świecenia można ustawić ilością naciśnięć klawisza)



Układ podłączenia DIM-2

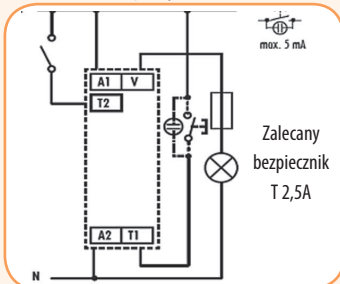
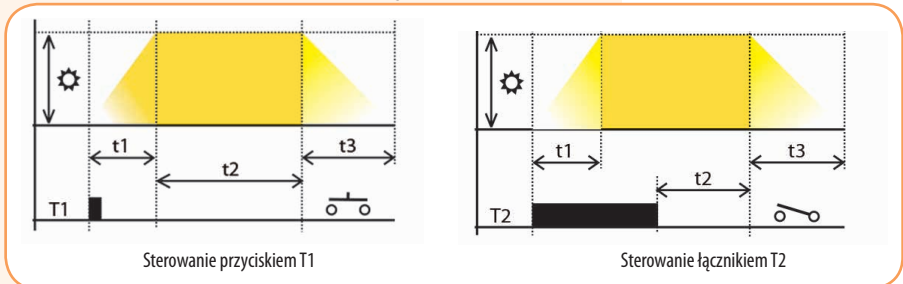
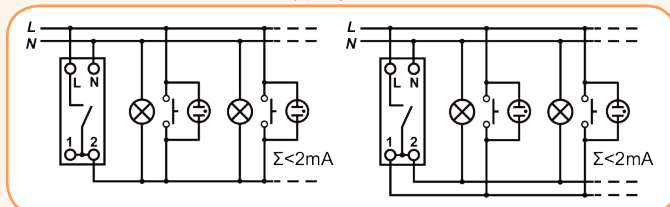

Diagram działania DIM 2



☀ - Poziom oświetlenia 10 - 100%
t1 - Czas rozjaśniania 1 - 40s
t2 - Czas świecenia 0s - 20min
t3 - Czas przyćmiania 1s - 40s

Schematy podłączenia ESS-1



Ściemniacze do źródeł LED - DIM-15, SMR-M

Zastosowanie

Do ściemniania żarówek LED i energooszczędnych świetlówek z zasilaniem 230V AC (deklarowanych przez producenta jako nadające się do ściemniania).

Dane techniczne	DIM-15	SMR-M
Znamionowe napięcie zasilania	230 V AC /50-60 Hz	
Tolerancja napięcia zasilania	-15% +10%	
Moc obciążenia max.	300 W (cos φ =1)	160 W (cos φ =1)
Straty mocy	max. 1,5 VA	
Czas impulsu sterującego min.	80 ms	
Moc obwodu sterowania	0,3 - 0,6 VA AC	
Sygnalizacja stanu wyjścia	dioda LED zielona	
Temperatura pracy	-20°C do +35°C	
Przyłączalność przewodów	2x2,5 mm ²	-
Wymiary	1 mod.	49x49x21mm
Montaż	Szyna TH35	W puszcze instalacyjnej
Stopień ochrony	IP40 (od czola)	IP30
Norma	PN-EN 60669-2-1, PN - EN 61010-1	

Ściemniacz DIM-15, SMR-M

Typ	Nr kodowy	Waga (g)	Pakowanie (szt.)
DIM-15	002470290	57	1/10
SMR-M	002470291	38	1

Zalety:

- pozwala na płynne ustawienie poziomu natężenia za pomocą przycisku lub kilku przycisków połączonych równolegle,
- po wyłączeniu zapamiętany zostaje poziom natężenia, a po ponownym włączeniu natępnije powrót do zapamiętanego poziomu natężenia,
- typ oświetlenia (LED / świetlówka energooszczędna) wybiera się przełącznikiem obrotowym na przednim panelu aparatu,
- potencjometr na panelu służy do ustawienia min. natężenia w celu eliminacji migania różnych typów świetlówek energooszczędnych,
- napięcie zasilania 230V AC.



DIM-15



SMR-M

Diagram działania DIM-15

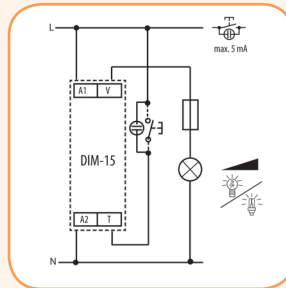
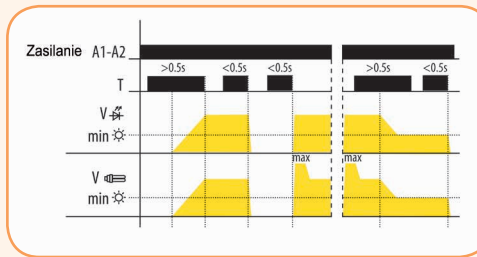

DIM-15 schemat podłączenia

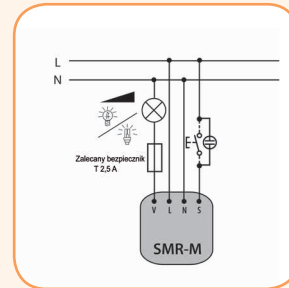

SMR-M schemat podłączenia

Przełączniki czasowe SMR-T, SMR-B, SMR-S - do montażu w puszcze instalacyjnej

Zalety:

- możliwość zastosowania w istniejącej instalacji,
- szeroka oferta realizowanych funkcji.

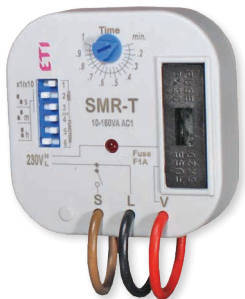

SMR-T

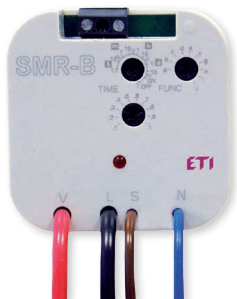

SMR-B

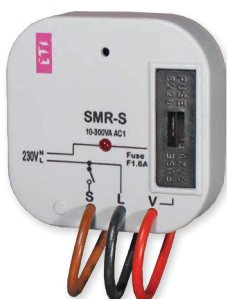

SMR-S

Zastosowanie

Do sterowania odbiornikami o małych mocach. Realizują funkcje opóźnionego załączenia, wyłączenia, np: sterowanie pracą wentylatora w łazience, opóźnione wyłączenie oświetlenia.

Dane techniczne	SMR-T	SMR-B	SMR-S (ściemniacz)
Ilość funkcji	9	10	X
Przyłączenie	3-przewodowe	4-przewodowe	3-przewodowe
Znamionowe napięcie zasilania	230 V AC/50 - 60 Hz		230 V AC/50 Hz
Zakresy czasowe	0,1 s - 10 dni	0,1 s - 10 dni	
Ilość i rodzaje zestyków	1 x triak	1 zwierny (NO) AgSnO ₂	1 x triak
Obciążenie prądowe	10 - 160 VA	4000 VA/16 A	Patrz- str. następna
Bezpiecznik	F 1 A/250 V	F 1 A/250 V	F 1,6 A/250 V
Wyjście	4 x przewód CY, przekrój: 0,75 mm ² , długość: 90 mm		
Wymiary	str. 107		
Norma	PN - EN 61812-1 PN - EN 50081 EN 61010-1		

Przełączniki: SMR-T, SMR-B

- Do montażu w puszcze podtylnkowej pod wyłącznikiem w istniejącej instalacji elektrycznej bez zmiany instalacji, z wbudowanym wymiennym bezpiecznikiem
- Przełącznik czasowy, impulsowy, 9 lub 10 funkcji, zakresy nastawy czasu: 1 s - 10 s - 1 min - 0 min - 1 h - 10 h
- Obciążenie: SMR-T - 10 - 160 VA
SMR-B - rezystancyjne - 6 A / 250 V AC I pojemnościowe - 8 A / 250 V AC (cosφ > 0,4)
SMR-T: Podłączenie 3-przewodowe, bez przewodu N (neutralnego).

Ściemniacz SMR-S

- Do montażu w puszkę podtylnkową oraz pod wyłącznik w istniejącej instalacji elektrycznej bez zmiany instalacji, z wbudowanym wymiennym bezpiecznikiem.
- Podłączenie 3-przewodowe bez przewodu N (neutralnego).
- Obciążenie: rezystancyjne 10 - 300 W, indukcyjne 10 - 150 VA
- SMR-S: Podłączenie 4-przewodowe.

Przełączniki czasowe SMR-T, SMR-H, SMR-S

Typ	Nr kodowy	Waga (g)	Pakowanie (szt.)
SMR-T	002470004	29	1/14
SMR-B	002470021	53	1/14
SMR-S	002470010	32	1/14

Przełączniki czasowe i nadzorcze

Diagram działania ściemniacza SMR-S

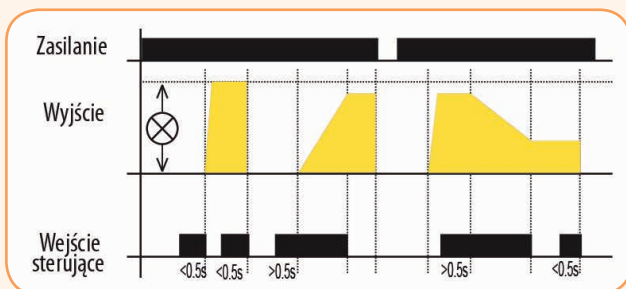

Funkcje czasowe SMR-T, SMR-B

- Opóźnione wyłączenie przełącznika sterowane początkiem impulsu. Załączenie przełącznika nastąpi po podaniu impulsu. Każdy następny impuls (maks. 5) mnoży czas załączenia przełącznika. Długi impuls (> 2 s) wyłącza przełącznik.
- Załączanie przełącznika po załączeniu impulsu sterującego i odmierzenie nastawionego czasu po ustaniu impulsu.
- Załączanie przełącznika i odmierzenie nastawionego czasu następuje po ustaniu impulsu sterującego np.: oświetlenie jest załączone jeszcze przez czas t po ustaniu impulsu.
- Po podaniu impulsu sterującego następuje cykliczne (w równych przedziałach czasu) załączanie i wyłączenie przełącznika. Cykl zaczyna się od załączenia.
- Po podaniu impulsu sterującego odmierzany jest czas, po którym następuje załączenie przełącznika. Jego wyłączenie następuje po upływie czasu t od chwili ustania impulsu sterującego. W przypadku impulsu <math>t < t</math> przełącznik nie załączy się.
- Po podaniu impulsu sterującego odmierzany jest czas, po którym następuje załączenie przełącznika. Jego wyłączenie następuje tylko po ustaniu impulsu.
- Przełącznik jest załączany i wyłączany kolejnymi impulsami sterującymi (przek. bistabilny).
- Przełącznik jest załączany i wyłączany kolejnymi impulsami sterującymi. Jeżeli czas pomiędzy kolejnymi impulsami jest dłuższy od czasu t, to przełącznik sam się wyłącza po upływie czasu t.
- Po podaniu impulsu sterującego następuje cykliczne (w równych przedziałach czasu) załączanie i wyłączenie przełącznika. Cykl zaczyna się od przerwy.
- Po podaniu impulsu następuje odmierzenie czasu i załączenie przełącznika na stałe. Podanie kolejnego impulsu rozpoczyna następny cykl.

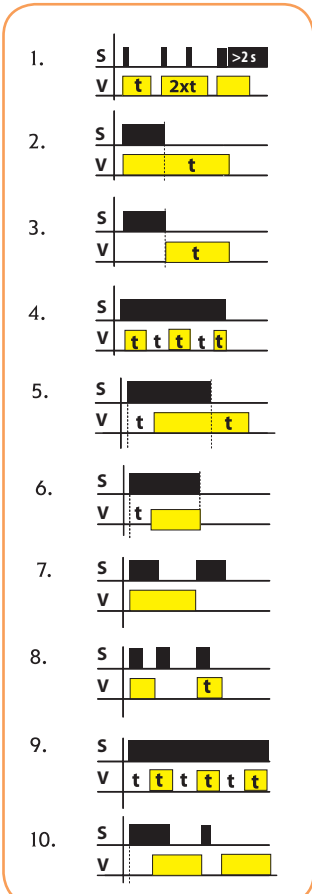

Diagramy działania (funkcje czasowe)

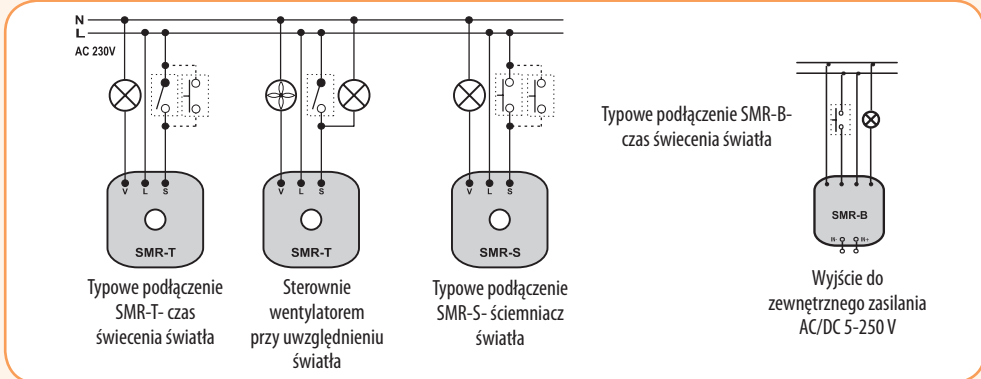

Układ połączeń przed instalacją Układ połączeń SMR-T Układ połączeń SMR-S

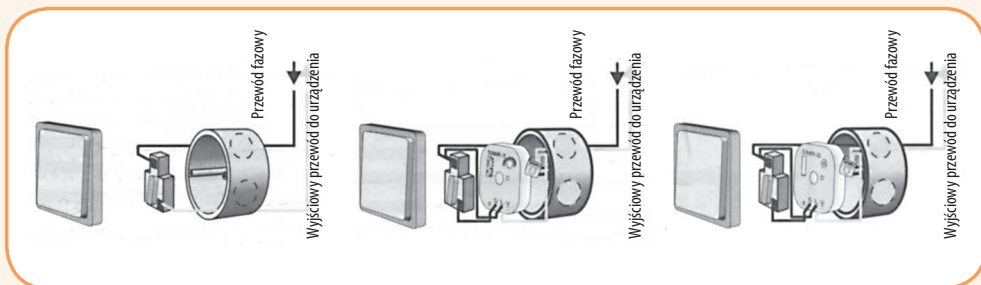

Automaty zmierzchowe PZS, SOU-1

Zalety:

- funkcja załączania i wyłączania oświetlenia w zależności od natężenia oświetlenia w miejscu mieszczącego sondę,
- regulacja poziomu natężenia oświetlenia (próg zadziałania),
- wysokiej jakości czujnik z uchwytem przystosowany do montażu na ścianie lub drzwiach - IP65 (sonda w komplecie).



PZS



SOU-1

Zastosowanie

Do zdalnego sterowania oświetleniem zewnętrznym, zwłoka czasowa zapobiega przypadkowemu zadziałaniu przy krótkotrwałych zmianach natężenia oświetlenia (np. światła przejeżdżającego samochodu).

Dane techniczne	PZS	SOU-1
Zasilanie	Zaciski: L - N	Zaciski: A1 - A2
Znamionowe napięcie zasilania	230 V AC	
Zwłoka czasowa	20 s	0 s - 2 min.
Poziom oświetlenia - zakres 1)	2 - 200 Lx	1 - 100 Lx
Poziom oświetlenia - zakres 2)		100 - 50000 Lx
Maksymalna długość przewodu sondy	bez ograniczenia	50m (przewód standardowy)
Ilość i rodzaje zestyków	1Z - zwirny	1P - przełączny (AgSnO ₂)
Obciążalność prądowa trwała styku	16 A/AC1	
Przyłączalność przewodów	2,5 mm ²	
Wymiary	1 mod. str. 107	
Montaż	Szyna TH35	
Norma	PN-EN 61812-1 PN - EN 50081 PN - EN 61000	

Automaty zmierzchowe PZS, SOU-1

Typ	Nr kodowy	Waga (g)	Pakowanie (szt.)
PZS	002471103	69	1/10
SOU-1 230 V*	002470011	69	1

* Sonda światłoczuła dla automatu zmierzchowego SOU-1 jest również dostępna oddzielnie (Nr kod. 002470052)

Schemat połączeń PZS

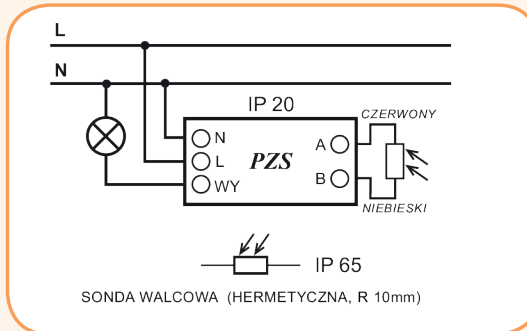

Działanie i schemat połączeń SOU-1

TEST - ciągłe włączenie przełącznika

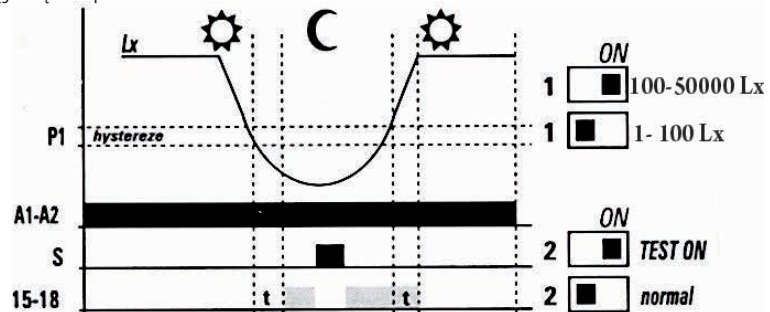

Schemat podłączeń

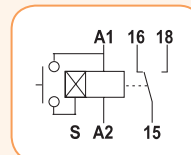

Automaty zmierzchowe ETS-10b, ETS-16b

Zastosowanie

Służy do zdalnego sterowania oświetleniem zewnętrznym. Zwłoka czasowa zapobiega przypadkowemu zadziałaniu przy krótkotrwałych zmianach natężenia oświetlenia. Przeznaczony do montażu na powierzchni płaskiej (np. ścianie, płycie).

Zalety:

- solidna i prosta konstrukcja,
- regulacja progu zadziałania-czułości,
- IP65.

Dane techniczne	ETS-10b	ETS-16b
Znamionowe napięcie zasilania	230 V AC	
Zwłoka czasowa	ok. 20 s	
Poziom oświetlenia	2-50 Lx	
Ilość i rodzaje zestyków	1Z - zwierny	
Obciążalność prądowa trwała styku	10 A/AC1	16 A/AC1
Wymiary	str. 107	
Montaż	Na powierzchni płaskiej	
Normy	PN-EN 61812-1, EN 50081, EN 61000	

Automaty zmierzchowe ETS-10b, ETS-16b

Typ	Nr kodowy	Waga (g)	Pakowanie (szt.)
ETS-10b	002471101	160	1/10
ETS-16b	002471102	160	1/10

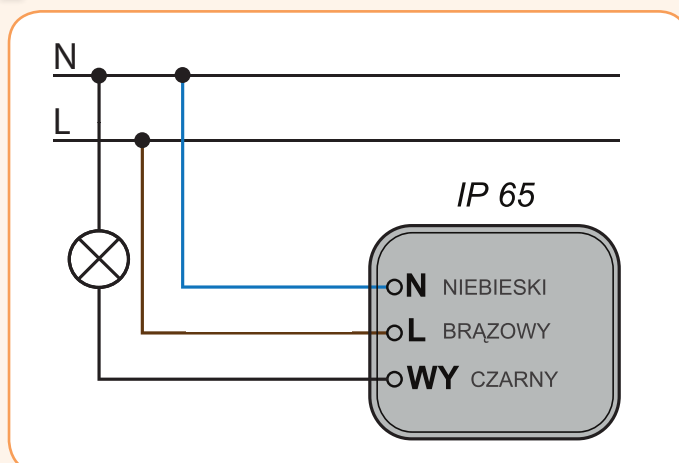
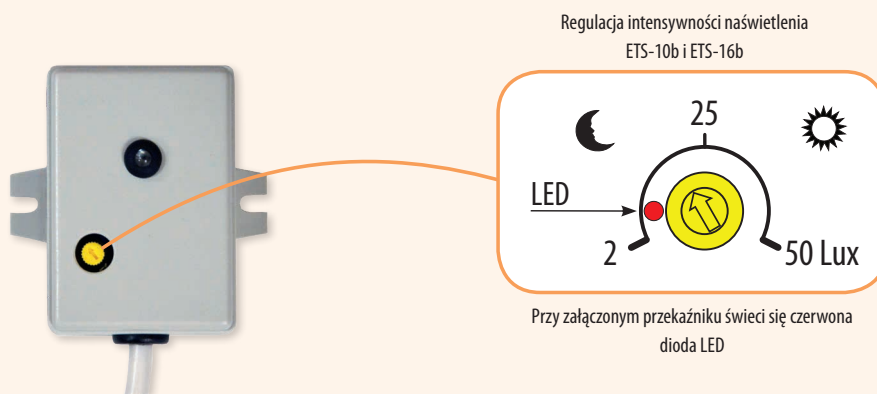

Przełączniki impulsowe (bistabilne) WB-1 UN, MR-42 UNI

Zalety:

- uniwersalne napięcie zasilania (MR-42 UNI),
- zestyki pracujące równoległe lub szeregowo,
- obciążalność 16 A,
- pamięć po wyłączeniu zasilania - urządzenie pamięta ostatnie położenie styków (dotyczy tylko MR-42UNI),
- cicha praca,
- szerokość jeden moduł,
- montaż na szynie TH 35.



WB-1 UN



MR-42 UNI

Zastosowanie

Umożliwia sterowanie pracą urządzeń za pomocą impulsu. Przełączenie zestyków następuje po każdym impulsie, funkcja szeregowo MR-42 UNI umożliwia sterowanie dwoma grupami odbiorników za pomocą jednego przycisku.

Dane techniczne	WB-1 UN	MR-42 UNI
Ilość funkcji	1	2
Zasilanie	Zaciski: LN	Zaciski: A1 - A2
Znamiomowe napięcie zasilania	230 V AC	AC/DC 12 V-240 V (AC 50-60 Hz)
Ilość i rodzaje zestyków	1P przełączny	2P przełączne (AgSNO ₂)
Obciążalność prądowa trwała styku	16 A/AC1	2 x 16 A/AC1
Załączanie ręczne	Tak	-
Przyłączalność przewodów		2,5 mm ²
Wymiary		1 mod. str. 107
Montaż		Szyna TH35
Norma		PN-EN 61812-1, EN 50081, EN 61000

Przełączniki impulsowe (bistabilne) WB-1 UN, MR-42 UNI

Typ	Nr kodowy	Rodzaj zestyku	Waga (g)	Pakowanie (szt.)
WB-1 UN	002471514	1P	64	1/10
MR-42 UNI	002470008	2P	89	1/10

WB-1 UN – przełącznik uniwersalny sterowany „zerem” lub „fazą”

Układy połączeń

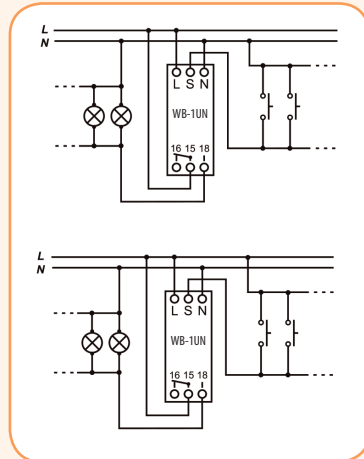

WB-1 UN

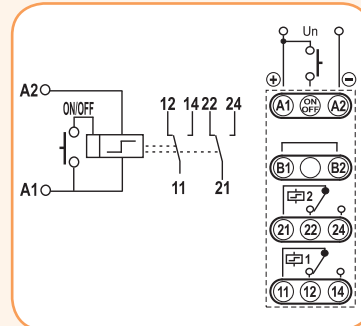

MR-42 UNI

Diagramy działania

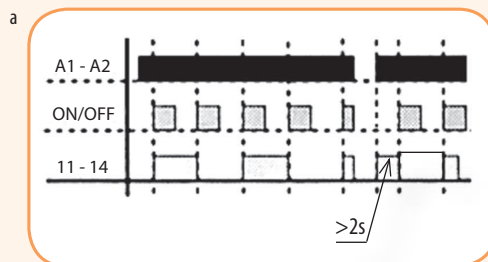

WB-1 UN

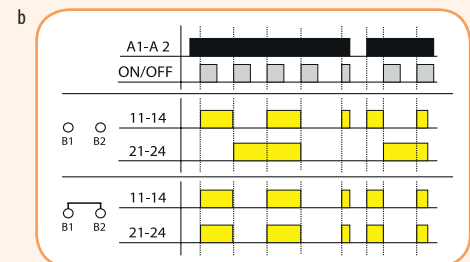

MR-42 UNI

Przełączniki czasowe i nadzorcze

Przełączniki instalacyjne VS116K, VS316K

Zastosowanie

Do sterowania odbiornikami w obwodach małej mocy w połączeniu z przyciskami lub wyłącznikami do układów automatyki.

Dane techniczne	VS-116K	VS-316/230V	VS-316/24V
Napięcie zasilające	AC230 V lub AC/DC 24V	AC230 V	AC/DC 24 V
Rodzaj zestyków	1P	3P	
Prąd znamionowy (AgSNO ₂)	16 A AC1		
Przyłączalność przewodów	2,5 mm ²		
Wymiary	1 mod. str. 107		
Norma	EN 50081, EN 61000, EN 60660-2-2		

Przełączniki VS116K, VS316K			
Typ	Nr kodowy	Waga (g)	Pakowanie (szt.)
VS116K	002471211	58	1/10
VS316/230 V	002471220	84	1/10
VS316/24 V	002471225	84	1/10



VS...16

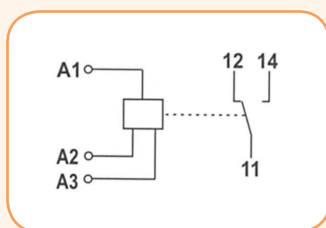

VS116K

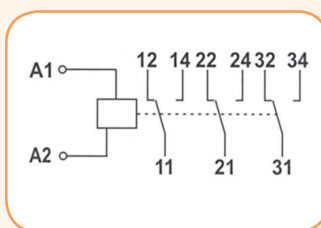

VS316/...

Przełączniki zaniku fazy, asymetrii obciążenia i kolejności faz PZA-1, PZAK-1, DZN-1

Zastosowanie

Służą do zabezpieczania silników dowolnej mocy przed skutkami przerwy w obwodzie zasilającym, spadku napięcia (asymetria) lub nieprawidłowej kolejności faz.

Dane techniczne	PZA-1	PZAK-1	DZN-1*
Napięcie	3x400 V/230 V		
Zaciski zasilające	L1, L2, L3, N		
Próg zadziałania U _{min}	175 V		
Zwłoka czasowa t1 (s)	3,5		0
Zwłoka czasowa t2 (s)	poniżej 1 s		0
Rodzaj zestyków	1R		1P
Obciążenie zestyków	8 A (AC1)		
Przyłączalność przewodów	4 mm ²		
Wymiary	1 mod. str. 107		
Norma	PN-EN 61812-1, EN 50081, EN 61000		

* - Przełącznik przeznaczony do współpracy ze sterownikiem LOGIC (np. w układzie SZR)

Przełączniki zaniku fazy, asymetrii obciążenia i kolejności faz PZA-1, PZAK-1, DZN-1			
Typ	Nr kodowy	Waga (g)	Pakowanie (szt.)
PZA-1	002471408	69	1/10
PZAK-1	002471409	69	1/10
DZN-1	002470285	69	1/10

Zalety:

- czas zadziałania: 3,5s (zanik, asymetria), bezzwłocznie (nieprawidłowa kolejność faz),
- czas powrotu poniżej: 1s,
- próg zadziałania: 175 V,
- zestyk zwierny 8 A (odseparowany galwanicznie),
- PZA - zanik fazy, asymetria,
- PZAK zanik fazy, asymetria, nieprawidłowa kolejność.



PZAK - 1

Wskaźnik kontroli parametrów sieci WKS-3

Zalety:

- montaż na szynie TH35,
- szerokość - tylko 1 moduł,
- kontrola 4 parametrów,
- sygnalizacja optyczna i elektryczna.



WKS-3

Zastosowanie

Do sygnalizacji (optycznej i elektrycznej) nieprawidłowości parametrów sieci trójfazowej.

Przełącznik kontroluje następujące parametry sieci 3-fazowej :

- poziom napięcia (+10% /-15%)
- kolejność faz
- asymetrię napięć (pow. 5%)
- zwarcie faz.

W przypadku wystąpienia którejkolwiek nieprawidłowości następuje rozwarcie styku i jednoczesna sygnalizacja przez odpowiednią diodę LED.

Dane techniczne

Napięcie zasilające	230/400 V AC
Próg zadziałania	<195 V, >253 V
Histeresa	ok. 10 V
Zwłoka czasowa	ok. 5 s
Czas przełączenia	<200 ms
Obciążalność styku	6 A AC1
Pobór mocy	ok. 1 VA
Stopień ochrony	IP20
Temperatura pracy	-15°C do +40°C
Przyłączalność przewodów	2,5 mm ²
Szerokość	1 moduł

Wskaźnik kontroli parametrów sieci WKS-3

Typ	Nr kodowy	Waga (g)	Pakowanie (szt.)
WKS-3	002470300	65	1/10

Układ połączeń

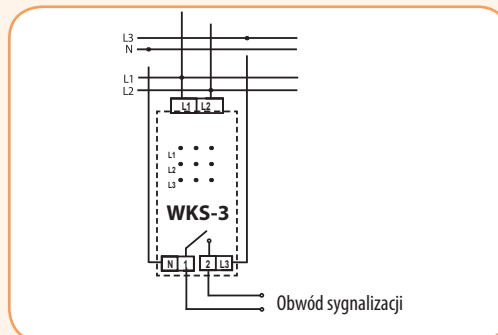

Sygnalizatory obecności napięcia SON H, SON-3ZP

Zastosowanie

Zadaniem urządzenia jest informowanie za pomocą trzech (lub jednej) świecących diod o stanie sieci - SON H-3R, SON H-3G, SON H-3K, SON-3ZP (lub jednofazowej - SON H-1R, SON H-1G, SON H-1Y, SON H-1B). Każdej fazie przypisana jest jedna dioda świecąca o odpowiednim oznaczeniu (L1, L2, L3). W przypadku zaniku fazy zgaśnie dioda przypisana tej fazie. Przy obniżonym napięciu dioda świeci nieco słabiej i gaśnie dopiero przy jego całkowitym zaniku. Obudowa wykonana jest z tworzywa samogasnącego i przeznaczona jest do montażu na szynie TH 35. Wersja SON-3ZP wyposażona jest w przycisk, którego naciśnięcie powoduje zapalenie się diod świecących (informacja o obecności napięcia).

Dane techniczne	SON H-1R	SON H-1G	SON H-1Y	SON H-1B	SON H-3R	SON H-3G	SON H-3K	SON-3ZP
Napięcie	230 V AC				3x240 V AC			3 x 400/230 V AC
Tolerancja napięcia	-25% +10%							
Częstotliwość	50/60 Hz							
Pobór mocy	0,267 W (240 V AC)				1,04 W (240 V AC)			
Kolor diody	1 czerwona	1 zielona	1 żółta	1 niebieska	3 czerwone		1 czerwona, 1 żółta, 1 zielona	3 czerwone
Stopień ochrony	obudowa IP40, zaciski IP20							
Wilgotność	95% (bez kondensacji)							
Materiał obudowy	niepalny UL94-V0							
Przyłączalność przewodów	1-4 mm ²							
Siła dokręcania max	0,6 Nm							
Montaż	TH35							
Szerokość	1 moduł							
Norma	IEC EN 61000-3-2; IEC EN 61000-4-2; IEC EN 61000-4-3; IEC EN 61000-4-4; IEC EN 61000-4-5; IEC EN 61000-4-6; IEC EN 61000-4-11							

Sygnalizatory obecności napięcia SON H

Typ	Nr kodowy	Waga (g)	Pakowanie (szt.)
SON H-1R	002471550	40	1/400
SON H-1G	002471551	40	1/400
SON H-1Y	002471554	40	1/400
SON H-1B	002471555	40	1/400
SON H-3R	002471552	48	1/400
SON H-3G	002471556	48	1/400
SON H-3K	002471553	48	1/400
SON-3ZP	002471410	55	1/10

Zalety:

- prosta i czytelna informacja o stanie sieci jednofazowej lub trójfazowej,
- sygnalizacja tylko po naciśnięciu przycisku (SON-3ZP).



SON H-1R



SON H-1G



SON H-1Y



SON H-1B



SON H-3R



SON H-3K



SON H-3G



SON-3ZP

Automatyczny przełącznik faz EPF-43, EPF-44

Zalety:

- możliwość wyboru priorytetu lub bez,
- zestyk 16 A, AC1,
- szerokość tylko 3 moduły.

Zastosowanie

Do zapewnienia ciągłości zasilania urządzeń jednofazowych przy obniżeniu napięcia albo zaniku jednej lub dwóch faz sieci trójfazowej. Posiadają możliwość wyboru fazy priorytetowej. Służą do zasilania: przycisków p.pożarowych, układów automatyki SZR, aparatury medycznej, telekomunikacyjnej, sterowników pieców, itp.

Dane techniczne	EPF-43	EPF-44
Napięcie zasilające	230/400 V	
Próg zadziałania	stały 180 V AC	regulowany 180-210 V AC
Histeresa	ok. 10 V	
Rodzaj zestyków wewnętrznych	1 zwierny	3 zwierne
Obciążalność styków	16 A AC1	
Możliwość podłączenia styczników	Nie	Tak
Czas przełączenia	<200 ms	
Temperatura pracy	-15° C .. 45° C	
Przyłączalność przewodów	2,5 mm ²	
Wymiary	3 mod. str. 107	

Automatyczny przełącznik faz EPF-43, EPF-44

Typ	Numer kodowy	Waga (g)	Pakowanie (szt.)
EPF-43	002470280	144	1/4
EPF-44	002470281	144	1/4



EPF-43



EPF-44

SCHEMAT PODŁĄCZENIA EPF-43 DO INSTALACJI SIECI TRÓJFAZOWEJ

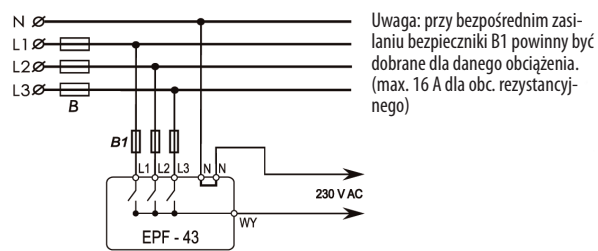

SCHEMAT PODŁĄCZENIA EPF-44 DO INSTALACJI SIECI TRÓJFAZOWEJ

(dla sterowania trzema zewnętrznymi stycznikami)

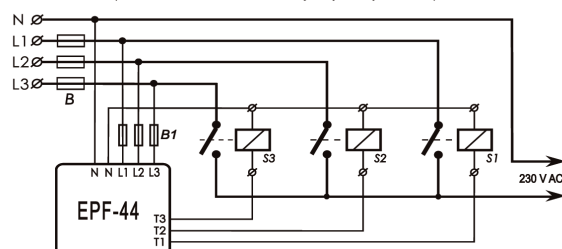

Uwaga: przy bezpośrednim zasilaniu bezpieczniki B1 powinny być dobrane dla danego obciążenia. (max. 16 A dla obc. rezystancyjnego)

Przełączniki czasowe i nadzorcze

Przełączniki napięciowe HRN-33, HRN-34, HRN-35

Zastosowanie

Umożliwia kontrolę dwóch poziomów napięcia - U_{min} i U_{max} w sieci jednofazowej. Zmiana stanu zestyku następuje po przekroczeniu przez napięcie określonego zakresu.

Dane techniczne	HRN-33	HRN-34	HRN-35
Napięcie zasilania	AC 48-276 V/50 Hz	DC 6-30 V	AC 48-276 V/50 Hz
Zasilanie	A1-A2		
Pobór mocy	AC max 1,2 VA		
U_{max}	160-276 V AC	18-30 V DC	160-276 V AC
U_{min}	30-99% U_{max}	30-95% U_{max}	30-99% U_{max}
Zwłoka czasowa	regulowana 0-10s		
Rodzaje zestyków	1P		2P
Prąd znamionowy	16 A AC1 (AgNi)		
Przyłączalność przewodów	2,5 mm ²		
Wymiary	1 mod. str. 107		
Norma	EN 61010-1, EN 60730-1		

Przełącznik napięciowy HRN-33, HRN-34, HRN-35

Typ	Nr kodowy	Waga (g)	Pakowanie (szt.)
HRN-33	002470015	73	1/10
HRN-34	002471400	73	1/10
HRN-35	002471401	85	1/10

Układy połączeń HRN-33, HRN-34, HRN-35

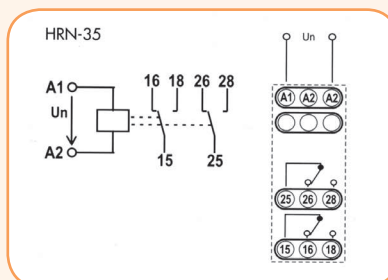
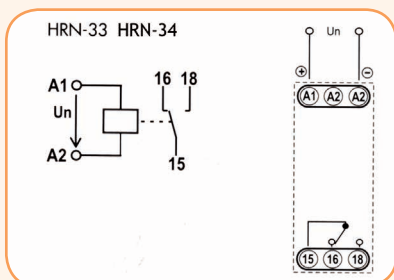

Zalety:

- separacja galwaniczna zasilania,
- regulowana zwłoka czasowa,
- szerokość 1 modułu, montaż na szynie TH 35.

Uwaga: Urządzenie sygnalizuje obniżenie napięcia. Całkowity zanik napięcia nie powoduje przełączenia zestyków. Do prawidłowej pracy urządzenia konieczne jest utrzymanie napięcia min. 48 V AC (HRN-33, HRN-35) i 9 V DC (HRN-34) na zaciskach A1-A2. HRN 35 każdy styk wyjściowy sterowany osobno przez U_{max} i U_{min} .



Diagram działania HRN-33, HRN-34, HRN-35

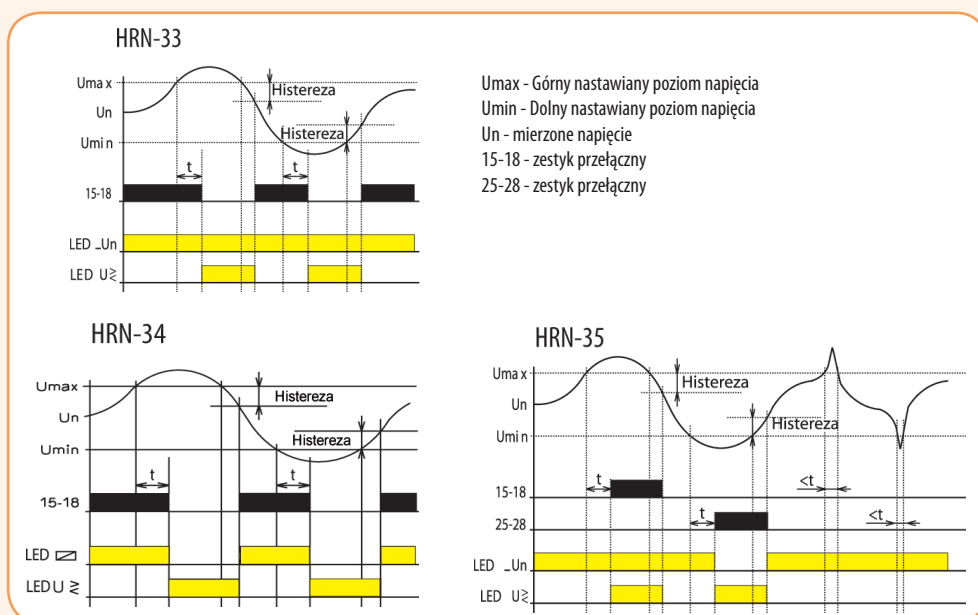

Analogowe przełączniki kontrolujące kolejność i zanik fazy HRN-54 i HRN-54N

Zalety:

- zasilanie z mierzonego obwodu,
- regulowana zwłoka czasowa,
- szerokość 1 modułu, montaż na szynie TH 35,
- proste podłączenie.



HRN-54 ...

Zastosowanie

Umożliwia kontrolę kolejności i zaniku fazy, przeznaczony jest do zabezpieczania silników elektrycznych przed zanikiem napięcia w jednej fazie lub zmianą ich kolejności. Odpowiedzią przełącznika na wyjście napięcia poza ustalony zakres jest zmiana stanu zestyku zgodnie z diagramem działania.

Dane techniczne	HRN-54	HRN-54 N
Napięcie zasilania	3x400 V	3x400 V/230 V
Zaciski zasilające	L1, L2, L3	L1, L2, L3, N
U_{max}	105-125% U_n	
U_{min}	75-90% U_n	
Zwłoka czasowa t_1	max. 500 ms	
Zwłoka czasowa t_2	0,1-10 s	
Rodzaj zestyków	1P (AgNi)	
Prąd znamionowy	8 A AC1	
Przyłączalność przewodów	max. 1x4, 2x2,5 mm ²	
Wymiary	1 mod. str. 107	
Norma	PN-EN 61010-1, PN-EN 60255-6	

Analogowy przełącznik kontrolujący kolejność i zanik fazy HRN-54

Typ	Nr kodowy	Waga (g)	Pakowanie (szt.)
HRN-54	002471416	69	1/10
HRN-54 N	002471412	67	1/10

Układy połączeń

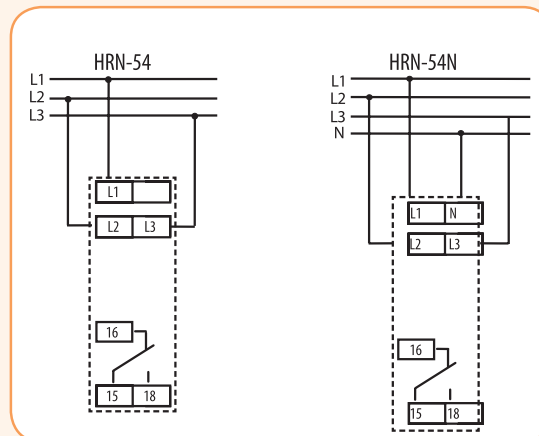
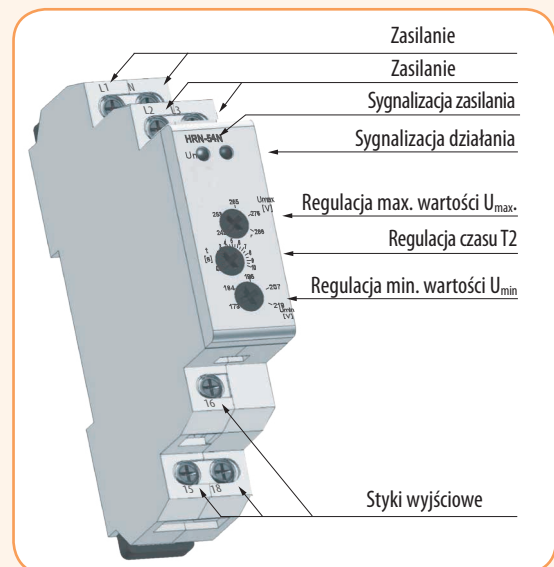
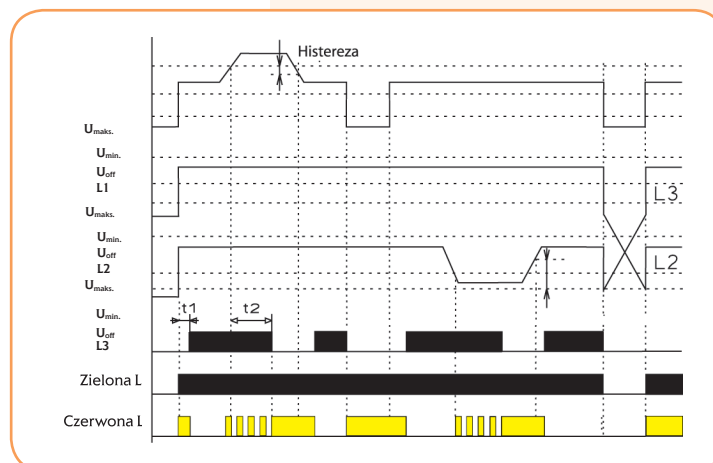

Diagram działania HRN-54, HRN-54 N



Przełączniki czasowe i nadzorcze

Przełącznik prądowy PRI-51

Zastosowanie

Do kontroli wartości prądu w obwodzie jednofazowym. Odpowiedzią na wyjście prądu poza ustalony zakres jest zmiana stanu zestyku zgodnie z diagramem działania.

Dane techniczne

Zasilanie	A1-A2				
Znamionowe napięcie zasilania	24 V-240 V AC (50-60 Hz) i 24 V DC -15% /+ 10%				
Podłączenie obciążenia	B1 - B2				
Typ	PRI-51/1	PRI-51/2	PRI-51/5	PRI-51/8	PRI-51/16
Zakres obciążenia	0,1 - 1 A	0,2 - 2 A	0,5 - 5 A	0,8 - 8 A	1,6 - 16 A
Maks. prąd trwały	1 A	2 A	5 A	8 A	16 A
Zwłoka czasowa	regulowana 0,5 -10 s				
Rodzaj zestyków	1P-przełączne (AgNi)				
Prąd znamionowy zestyku	8 A AC1				
Przyłączalność przewodów	1x4 mm ² , 2x2,5 mm ²				
Wymiary	1 mod. str. 107				
Norma	PN-EN 61010-1, PN-EN 60255-6				

Przełącznik prądowy PRI-51

Typ	Zakres obciążenia	Nr kodowy	Waga (g)	Pakowanie (szt.)
PRI-51/1	0,1 - 1 A	002471816	58	1/10
PRI-51/2	0,2 - 2 A	002471817	58	1/10
PRI-51/5	0,5 - 5 A	002471818	58	1/10
PRI-51/8	0,8 - 8 A	002471819	58	1/10
PRI-51/16	1,6 - 16 A	002470019	58	1/10

Układy połączeń

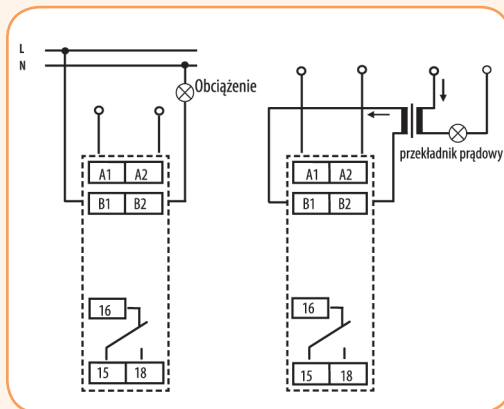
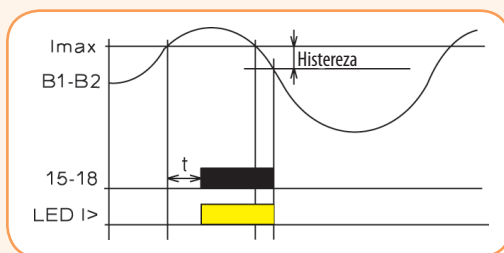

Diagram działania PRI-51



Zalety:

- zestyk 1P przełączny 16 A,
- regulowana zwłoka czasowa,
- szerokość 1 moduł, montaż na szynie TH 35.



PRI-51/...

Czujnik poziomu cieczy HRH-5

Zalety:

- galwaniczna separacja zasilania,
- napięcie zasilania 24 - 240 V AC/DC,
- zestyk przełączny 1x8 A,
- regulowana zwłoka czasowa w celu eliminacji zadziałania przy wahaniami poziomów,
- montaż na szynie TH 35.



HRH-5

Zastosowanie

Do kontroli poziomu cieczy w zbiorniku (studnia, cysterna, basen itp.). Odpowiedzią na przekroczenie ustalonego poziomu cieczy jest zmiana stanu zestyku zgodnie z diagramem działania. Poprzez sterowanie pracą pompy pozwala na utrzymanie żądanych poziomów cieczy. W ramach jednego aparatu można wybrać konfigurację - kontrolę jednego lub dwóch poziomów.

Dane techniczne	HRH-5
Zaciski zasilające	A1-A2
Znamionowe napięcie zasilania	24 - 240 V AC/DC
Rodzaj zestyków	1P (AgNi)
Prąd znamionowy zestyku	8 A AC1
Stopień ochrony obudowy	IP40
Ilość realizowanych funkcji	2
Przyłączalność przewodów	1x4 mm ² , 2x2,5 mm ²
Wymiary	1 mod. str. 107
Norma	PN-EN 60255-6, PN-EN 61010-1

Czujnik poziomu HRH-5, sondy pomiarowe

Typ	Nr kodowy	Długość przewodu (m)	Waga (g)	Pakowanie (szt.)
Przełącznik HRH-5	002471715	-	72	1/10
Sonda HRH-10	002471703	10	30	1
Sonda HRH-15	002471704	15	35	1
Sonda HRH-20	002471705	20	40	1
Sonda HRH-30	002471706	30	48	1
Sonda HRH-40	002471707	40	62	1

Układy połączeń

Nadzorowanie dwóch poziomów cieczy

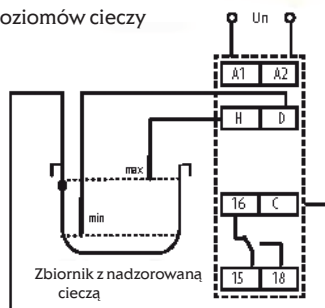

Nadzorowanie jednego poziomu cieczy

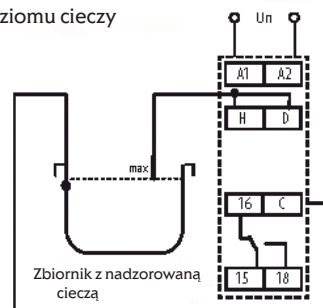

Diagramy działania HRH-5

Funkcja napełniania

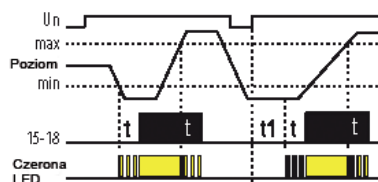

Funkcja opróżniania

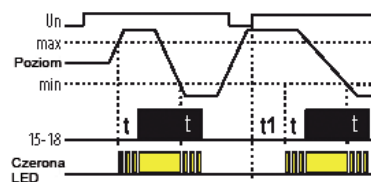

Układ zacisków HRH-5

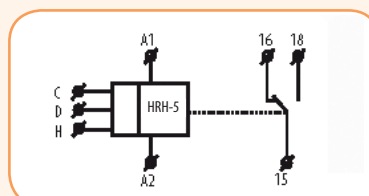

Programatory czasowe

Zegar astronomiczny ASTROCLOCK-2

Zastosowanie

Automatyczne załączanie i wyłączenie odbiorników energii elektrycznej szczególnie oświetlenia zewnętrznego na podstawie godzin wschodów i zachodów słońca oraz lokalizacji geograficznej miejsca zainstalowania zegara - najbliższe byłe miasto wojewódzkie. Zegar posiada możliwość plombowania osłony przycisków. Nie ma potrzeby stosowania zewnętrznej sondy światłoczułej.

- możliwość wyboru języka menu: angielski, słoweński, chorwacki, polski, litewski, estoński, rosyjski
- bezpośrednio wspierane kraje z największymi miastami: Polska, Słowenia, Estonia, Litwa, Łotwa, Rosja, Ukraina, Bośnia i Hercegowina, Chorwacja, Macedonia, Serbia
- inne miasta i kraje obsługiwane poprzez wprowadzenie współrzędnych geograficznych (szerokość i długość geograficzna)

Realizowane funkcje

Zegar astronomiczny, programator dobowy, tygodniowy.

Dane techniczne	ASTROCLOCK -2
Napięcie zasilania	230 V AC
Zestyk wyjściowy	2P 16 A/AC 1
Ilość miejsc w pamięci	40
Dokładność pracy	+/- 1s/dzień przy 23°C
Minimalna nastawa	1 s
Szerokość	2 mod. str. 107
Montaż	na szynie TH 35
Przyłączalność przewodów	Max. 4 mm ²
Pobór mocy	16 VA (1,3 W)
Zasilanie rezerwowe	10 lat (bez podłączenia do sieci), 48 h (bez baterii i bez podłączenia do sieci)
Temperatura pracy	-10...+45°C
Stopień ochrony	IP20
Bateria	1/2 AA-3,6 V - 1000 mAh - Li/SOCL2

Zegar astronomiczny ASTROCLOCK-2

Typ	Nr kodowy	Waga (g)	Pakowanie (szt.)
ASTROCLOCK-2	002472051	160	1/10



ASTROCLOCK - 2

Uwaga: Zegar Astroclock-2 posiada wymienną baterię

Cyfrowe programatory czasowe ETICLOCK-1, ETICLOCK-R1, ETICLOCK-2

Zastosowanie

Automatyczne sterowanie odbiornikami energii elektrycznej, oświetlenia, wentylacji, ogrzewania itp. Programatory posiadają możliwość plombowania.

Realizowane funkcje

Programator dobowy, tygodniowy.

Dane techniczne	ETICLOCK-1	ETICLOCK-R1	ETICLOCK-2
Napięcie zasilania		230 V AC	
Zestyk wyjściowy	1P 16 A/AC 1	1P 16 A/AC 1	2P 16 A/AC 1
Liczba kanałów	1	1	2
Ilość miejsc w pamięci	32	40	32
Minimalna nastawa		1s	
Szerokość		2 mod. str. 107	
Montaż		szyna TH 35	
Przyłączalność przewodów		Max. 4 mm ²	
Pobór mocy	1 W (6 VA) max	1,3 W (16 VA) max	1 W (6 VA) / kanał max
Zasilanie rezerwowe	4 lata	10 lat	4 lata
Temperatura pracy	-25...+45°C	-10...+45°C	-25...+45°C
Stopień ochrony		IP20	
Polskie menu	nie	tak	nie

Cyfrowe programatory czasowe

Typ	Nr kodowy	Waga (g)	Pakowanie (szt.)
ETICLOCK-1	002472011	134	1/10
ETICLOCK-R1	002472053	136	1/10
ETICLOCK-2	002472012	140	1/10



ETICLOCK - R1

Analogowe dobowe programatory czasowe APC-DR1, APC-D1



APC - ...

Tryby pracy:

- **AUTO** - praca zgodnie z programem,
- **ON** - styki załączone na stałe,
- **OFF** - styki rozłączone na stałe.

Zastosowanie

Zdalne sterowanie odbiornikami energii elektrycznej, oświetlenia, wentylacji, ogrzewania itp. Programatory posiadają możliwość plombowania.

Realizowane funkcje

Programator dobowy.

Dane techniczne	APC-DR1	APC-D1
Napięcie zasilania	230 V AC	
Zestyk wyjściowy	1P 16 A/AC 1	
Minimalna nastawa	15 min	
Szerokość	1 mod. str. 107	
Montaż	na szynie TH 35	
Przyłączalność przewodów	Max. 4 mm ²	
Pobór mocy	0,5 W	
Zasilanie rezerwowe	150 godzin (po 48 godzinnym ładowaniu)	brak
Temperatura pracy	-25...+55°C	
Stopień ochrony	IP20	

Analogowe dobowe programatory czasowe APC-DR1, APC-D1

Typ	Nr kodowy	Waga (g)	Pakowanie (szt.)
APC-DR1	002472002	87	1/10
APC-D1	002472001	87	1/10

Nastawa przełącznika

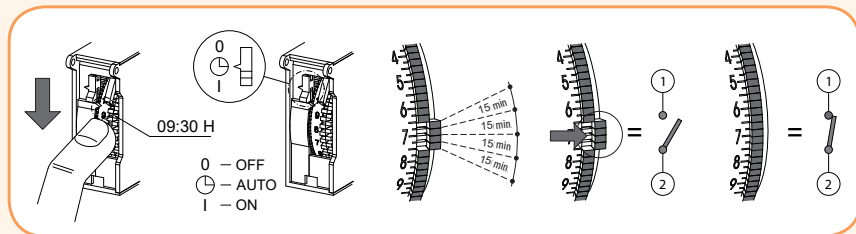

Licznik czasu pracy HM-1



HM - 1

Zastosowanie

Do zliczania godzin pracy urządzenia w celu zapewnienia poprawnych terminów serwisowania i wymiany urządzeń. Nie posiada możliwości kasowania.

Dane techniczne	HM - 1
Napięcie zasilania	230 V AC
Zakres pomiaru	10 000 h
Dokładność pracy	+/- 0,01 h
Szerokość	2 mod. str. 107
Montaż	szyna TH 35
Pobór prądu	max 8mA
Temperatura pracy	-25...+70°C
Stopień ochrony	IP40

Licznik czasu pracy HM-1

Typ	Nr kodowy	Waga (g)	Pakowanie (szt.)
HM-1	002472045	35	1

Termostaty

Termostaty

Termostaty TER...

Zastosowanie

Termostaty służą do kontroli temperatury np. w łazience i jej regulacji poprzez sterowanie urządzeniami grzewczymi. Termostat Ter-7 służy do ochrony uzwojeń silników elektrycznych przed przegrzaniem przy przeciążeniach. Odpowiedzią na przekroczenie ustalonego poziomu temperatury jest zmiana stanu zestyku zgodnie z diagramem działania.

Dane techniczne	TER-3	TER-7	TER-9
Zasilanie	A1-A2		
Napięcie zasilania	24-230 V AC/DC	24-230 V AC/DC	230 AC, 24 V AC/DC
Zaciski sondy	T1-T2	T1-T2	T1-T1, T2-T2
Prąd znamionowy zestyku	16 A AC1	8 A AC1	
Rodzaj zestyku	1P (AgSnO ₂)	1P (AgNi)	2P (AgNi)
Przyłączalność przewodów	1x4 mm ² 2x2,5 mm ²	1x1,5 mm ² 2x1,5 mm ²	1x1,5 mm ² 2x1,5 mm ²
Stopień ochrony	IP40		
Wymiary	1 mod. str. 107		2mod. str. 107

Termostaty

Typ	Nr kodowy	Zakres pomiaru (°C)	Rodzaj zestyku	Rodzaj ustroju	Waga (g)	Pakowanie (szt.)
TER-3A	002471801	-30...+10	1P	ANALOGOWY	65	1/10
TER-3B	002471813	0...+40	1P	ANALOGOWY	65	1/10
TER-3C	002471802	+30...+70	1P	ANALOGOWY	65	1/10
TER-3G*	002471846	0...+60	1p	ANALOGOWY	65	1/10
TER-3H	002471847	-15...+45	1p	ANALOGOWY	65	1/10
TER-7	002471804		1P	ANALOGOWY	65	1/10
TER-9 230 V AC	002471824	-40...+110	2P	CYFROWY	140	1
TER-9 24V AC/DC	002471803	-40...+110	2P	CYFROWY	140	1

* Do czujnika PT100

Sondy pomiarowe (do termostatów TER-3 i TER-9) IP67

Typ	Nr kodowy	Zakres pomiaru (°C)	Długość (m)	Waga (g)	Pakowanie (szt.)
TC-0	002471805	0...+70	0	5	1/10
TC-3	002471806	0...+70	3	108	1/10
TC-6	002471807	0...+70	6	213	1/10
TC-12	002471808	0...+70	12	466	1/10
TZ-0	002471809	-40...+125	0	4,5	1/10
TZ-3	002471810	-40...+125	3	106	1/10
TZ-6	002471811	-40...+125	6	216	1/10
TZ-12	002471812	-40...+125	12	418	1/10

Uwaga: TC - sonda z przewodem CYSY 2 x 0,5mm²

TZ - sonda z przewodem V03SS-F 2 x 0,5mm² z izolacją silikonową

Diagram działania TER-3

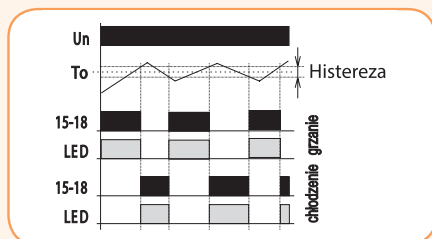
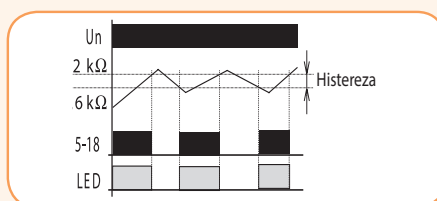
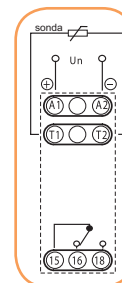

Diagram działania TER-7



Zalety:

- zestyk 16 A,
- montaż na szynie TH 35,
- szeroki zakres mierzonych temperatur,
- uniwersalne napięcie zasilania.



TER-3

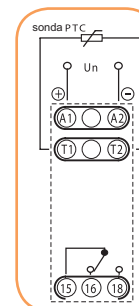

TER-7

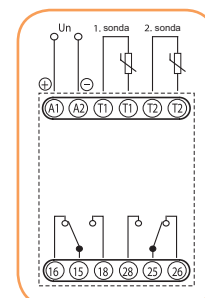

TER-9

Diagramy działania termostatu TER-9

Funkcja ogrzewania

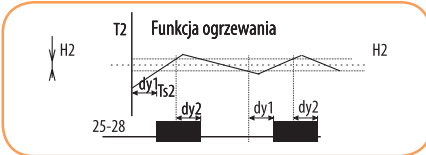
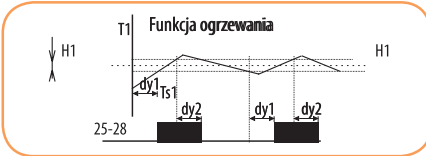

Legenda

Ts1 - mierzona temperatura T1

Ts2 - mierzona temperatura T2

T1 - temperatura ustawiona T1

T2 - temperatura ustawiona T2

H1 - ustawiona histereza do T1

H2 - ustawiona histereza do T2

dy1 - ustawione opóźnienie zadziałania wyj.

dy2 - ustawione opóźnienie zadziałania wyj.

15-18 styk wyjściowy (dla T1)

25-28 styl wyjściowy (dla T2)

Klasyczna funkcja termostatu. Styk wyjściowy jest załączony do czasu osiągnięcia ustawionej temperatury. Ustawiona histereza zapobiega częstemu przestawianiu się styków wyjściowych.

Termostat 2 zależny od termostatu 1

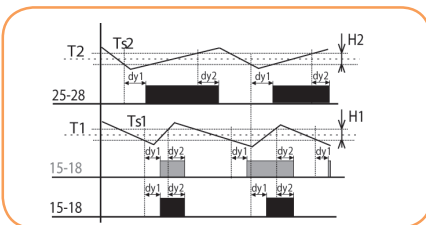

Legenda

Ts1 - mierzona temperatura T1

Ts2 - mierzona temperatura T2

T1 - temperatura ustawiona T1

T2 - temperatura ustawiona T2

H1 - ustawiona histereza do T1

H2 - ustawiona histereza do T2

dy1 - ustawione opóźnienie zadziałania wyj.

dy2 - ustawione opóźnienie zadziałania wyj.

15-18 styk wyjściowy (dla T1)

25-28 styl wyjściowy (dla T2)

Wyjście 15 - 18 jest załączone, jeżeli temperatura na obu termostatach nie osiąga ustawionego poziomu. Jeżeli którykolwiek z termostatów osiągnie ustawiony poziom, styk 15 - 18 zostanie rozłączony. Spełniona jest funkcja logiczna - AND (szeregowe połączenie termostatów).

Termostat różnicowy

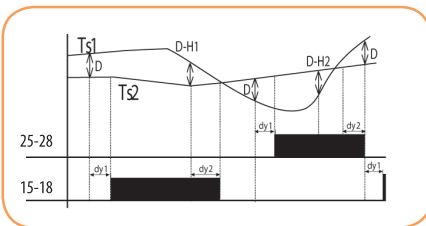

Legenda

Ts1 - mierzona temperatura T1

Ts2 - mierzona temperatura T2

D - ustawiona różnica

dy1 - ustawione opóźnienie zadziałania wyj.

dy2 - ustawione opóźnienie zadziałania wyj.

15-18 styk wyjściowy (dla T1)

25-28 styl wyjściowy (dla T2)

Załącza odpowiednie wyjście wg wejścia, gdy temperatura opadnie poniżej ustawionej różnicy. Termostat różnicowy stosuje się do utrzymywania dwóch takich samych temperatur np. w systemach ogrzewania (kocioł i zbiornik wody), systemach solarnych (kolektor - zbiornik - wymiennik) itd.

Termostat dwustanowy

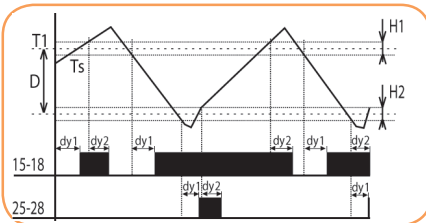

Legenda

Ts1 - mierzona temperatura T1

T1 - temperatura ustawiona T1

T2 - temperatura ustawiona T2

D - ustawiona różnica

H1 - ustawiona histereza do T1

H2 - ustawiona histereza do T2

dy1 - ustawione opóźnienie zadziałania wyj.

dy2 - ustawione opóźnienie zadziałania wyj.

15-18 styk wyjściowy (dla T1)

25-28 styl wyjściowy (dla T2)

Przykład zastosowania dwupoziomowego termostatu np. w kotłowni z dwoma kotłami, z których jeden jest główny a drugi pomocniczy. Główny jest sterowany wg ustawionej temperatury a pomocniczy jest załączany, jeżeli temperatura spadnie poniżej ustawionej różnicy. W zakresie ustawionej różnicy (D) wyjście 15-18 pracuje jak zwykły termostat wg wejścia 1. Jeżeli temperatura spadnie poniżej ustawionej różnicy, termostat załączy wyjście 2.

Termostat z funkcją "OKNO"

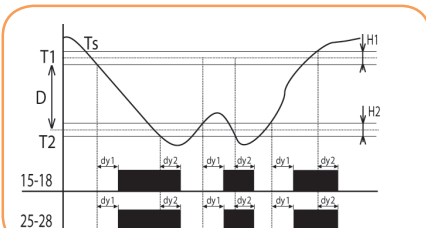

Legenda

Ts1 - mierzona temperatura

T1 - temperatura ustawiona MAX

T2 - temperatura ustawiona MIN(T2=T1-D)

H1 - ustawiona histereza do T1

H2 - ustawiona histereza do T2

dy1 - ustawione opóźnienie zadziałania wyj.

dy2 - ustawione opóźnienie zadziałania wyj.

15-18 styk wyjściowy (dla T1)

25-28 styl wyjściowy (dla T2)

Termostaty z funkcją „okno” mają załączone wyjście (ogrzewanie) tylko wtedy, jeżeli temperatura się waha w ustawionym zakresie. Jeżeli temperatura podwyższy się lub obniży ponad lub poniżej ustawiony próg, wyjście rozłączy T2 i ustawia się jako T1-D. Funkcja jest przeznaczona do ochrony rynien przed zamarzaniem.

Termostat z funkcją "MARTWA STREFA"

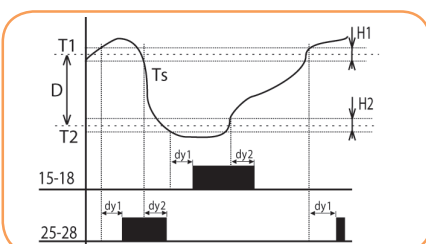

Legenda

Ts - mierzona temperatura

T1 - temperatura ustawiona T1

T2 - temperatura ustawiona T2

H1 - ustawiona histereza do T1

H2 - ustawiona histereza do T2

dy1 - ustawione opóźnienie zadziałania wyj.

dy2 - ustawione opóźnienie zadziałania wyj.

15-18 styk wyjściowy (dla T1)

25-28 styl wyjściowy (dla T2)

Na termostatach z martwą strefą można ustawić temperaturę T1 i różnicę - tzn. zakres martwej strefy D. Jeżeli temperatura jest o ustawioną histerezę H1 wyższa niż T1, załącza się styk wyjściowy do chłodzenia, przy temperaturze T1 ponownie odłącza. Jeżeli temperatura przekroczy T2, załącza styk grzania i odłącza przy temperaturze T2.

Przełączniki czasowe i nadzorcze/Wymiary

Obciążalność aparatów

Dla aparatów: MR-42, SMR-B

Styk przełącznika 16 A	Obciążenie								
						AC1	AC3	AC15	DC1 (24/110/220 V)
AgSNO ₂	2000 W	1000 W	1000 W	750 W	500 W	4000 VA	0,9 kW	750 VA	16 A/0,5 A/0,35 A

Dla aparatów: CRM-93H, SOU-1, HRN-54, HRN-54N, PRI-51, TER-9

Styk przełącznika 8 A	Obciążenie								
						AC1	AC3	AC15	DC1 (24/110/220 V)
AgNi	500 W	X	X	X	X	2000 VA		375 VA	8 A/0,4 A/0,25 A

Dla aparatów CRM-91H, CRM-2H, CRM-2T, HRN-33, HRN-34, HRN-35, TER-3

Styk przełącznika 16 A	Obciążenie								
						AC1	AC3	AC15	DC1 (24/110/220 V)
AgNi	1000 W	X	X	X	X	4000 VA	0,9 kW	750 VA	16 A/0,5 A/0,35 A

Wymiary

SMR-T, SMR-B

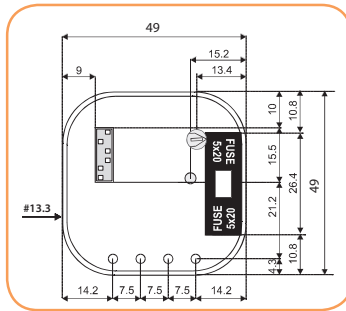

SMR-S

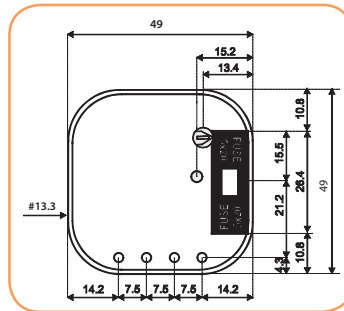

Aparaty 1 - modułowe

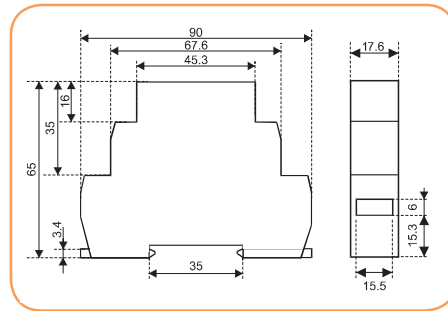

Aparaty 2-modułowe

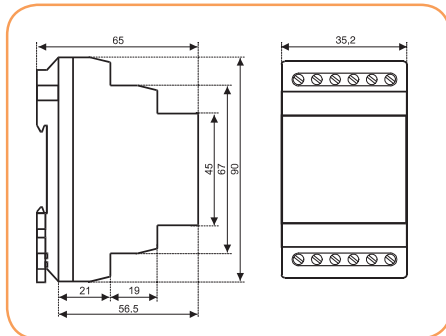

Aparaty 3-modułowe

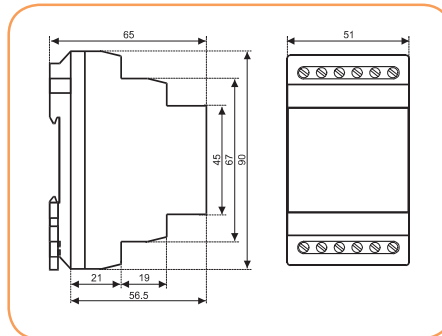

Automat zmierzchowy ETS-10b, ETS-16b

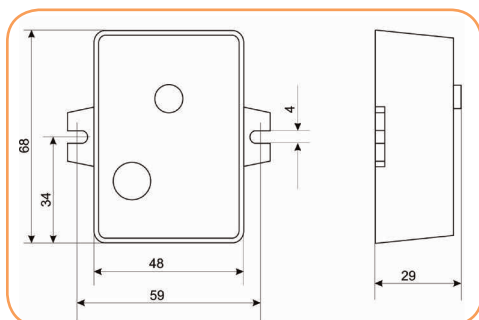

Transformatory - modułowe

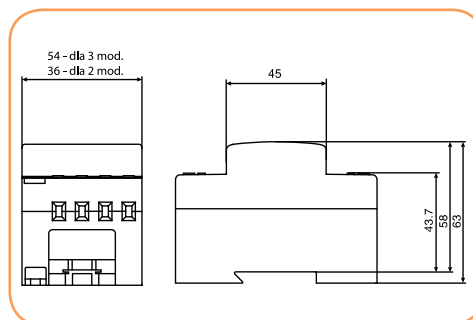

Przełączniki przemysłowe miniaturowe ERM

NOWOŚĆ!

Opis

Przełączniki ogólnego zastosowania - nowe przełączniki wyróżniają się nowoczesnym wzornictwem, wysoką niezawodnością i funkcjonalnością. Nowoczesna technologia zapewnia wysoką jakość i skuteczność

- ERM2 (2 styki przełączne), ERM4 (4s styki przełączne)
- Cewka AC i DC (12, 24 V), dla 230 V tylko AC
- Dwa typy gniazd wtykowych (typ M i typu T)
- Gniazda do montażu na szynie TH35 lub powierzchni płaskiej
- Akcesoria (gniazdka wtykowe, obejmy wyrzutnikowe, płytki do opisu, moduły RC ...)
- Kolor - szary

Zalety

- Wskaźnik mechaniczny z blokowaniem przyciskiem testowym w wersji standardowej
- Opcjonalnie - wskaźnik optyczny
- Montaż na szynie TH35 lub na pow. płaskiej
- Miniaturowe wymiary
- Styki bez kadmu

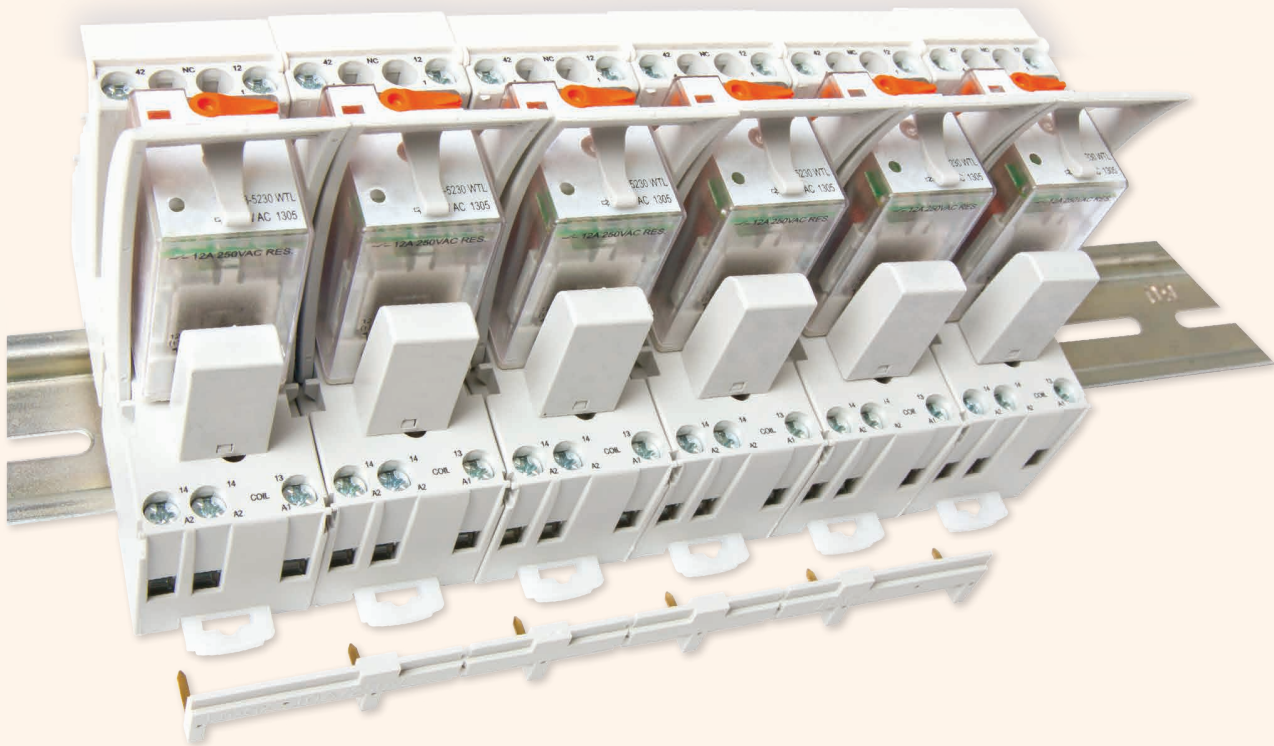

Przełączniki przemysłowe miniaturowe ERM

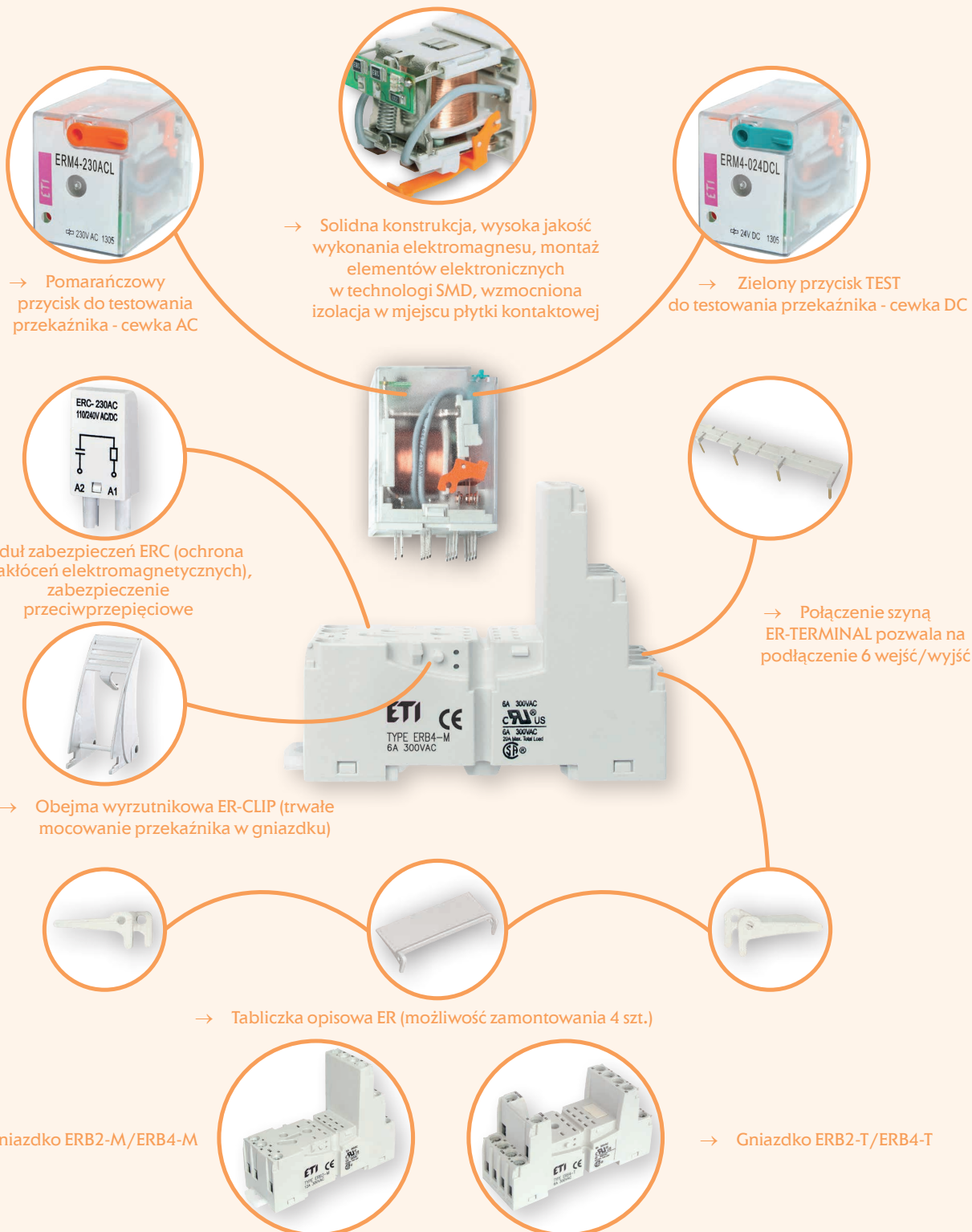

Przełączniki przemysłowe miniaturowe ERM

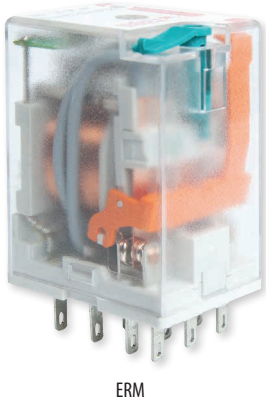

ERM



Przycisk TEST pomarańczowy - cewka AC



Przycisk TEST zielony - cewka DC

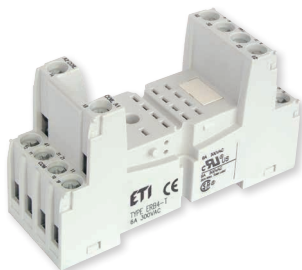

ERB2-T, ERB4-T



ERB2-M, ERB4-M

Przełączniki z mechanicznym wskaźnikiem zadziałania i z blokowanym przyciskiem TEST

Typ	Nr kodowy	Napięcie znam. cewki Uc (V)	Ilość styków	Waga (g)	Pakowanie (szt.)
ERM4-012DCL	002473021	12 V DC	4 x CO (12A, AC1)	33	10/100
ERM2-024DC	002473000	24 V DC	2 x CO (12A, AC1)	33	10/100
ERM2-024DCL	002473001	24 V DC	2 x CO (12A, AC1)	33	10/100
ERM2-024AC	002473002	24 V AC	2 x CO (12A, AC1)	33	10/100
ERM2-024ACL	002473003	24 V AC	2 x CO (12A, AC1)	33	10/100
ERM2-230AC	002473004	230 V AC	2 x CO (12A, AC1)	33	10/100
ERM2-230ACL	002473005	230 V AC	2 x CO (12A, AC1)	33	10/100
ERM4-024DC	002473006	24 V DC	4x CO (6A, AC1)	33	10/100
ERM4-024DCL	002473007	24 V DC	4x CO (6A, AC1)	33	10/100
ERM4-024AC	002473008	24 V AC	4x CO (6A, AC1)	33	10/100
ERM4-024ACL	002473009	24 V AC	4x CO (6A, AC1)	33	10/100
ERM4-230AC	002473010	230 V AC	4x CO (6A, AC1)	33	10/100
ERM4-230ACL	002473011	230 V AC	4x CO (6A, AC1)	33	10/100
ERM4-110DCL	002473022	110 V DC	4x CO (6A, AC1)	33	10/100
ERM4-220DCL	002473023	220 V DC	4x CO (6A, AC1)	33	10/100

*L - z wbudowanym wskaźnikiem - dioda LED (czerwona)

Sposób oznaczania

ERMX-YYYYYL

X - Ilość styków:

4: 4 CO (4 styki przełączne)

2: 2 CO (2 styki przełączne)

L - Wskaźnik LED - dioda czerwona

YYYYY - Kod cewki:

024AC: 24 V AC 50/60 Hz

230AC: 230 V AC 50/60 Hz

024DC: 24 V DC

012DC: 12 V DC

Przykład:

ERM4-024DCL Przełącznik elektromagnetyczny z mechanicznym wskaźnikiem zadziałania i blokowanym przyciskiem TEST, 4 styki przełączne, cewka na napięcie 24 V DC ze wskaźnikiem LED.

Gniazdko wtykowe z zaciskami śrubowymi (podstawka)

Typ	Nr kodowy	Do stosowania z:	Waga (g)	Pakowanie (szt.)
ERB2-T	002473012	ERM2	60	10/100
ERB2-M	002473013	ERM2	71	10/80
ERB4-T	002473014	ERM4	60	10/100
ERB4-M	002473015	ERM4	71	10/80

Przełączniki przemysłowe miniaturowe

Akcesoria

Typ	Nr kodowy	Opis	Do użycia z:	Waga (g)	Pakowanie (szt.)
ER-CLIP	002473016	Obejma wyrzutnikowa	ERB (T typ, M typ)	45	10/300
ER-PLATE	002473017	Płytko opisowa	ERB (T typ, M typ)	5	10/400
ER-TERMINAL*	002473018	Szyba mostkująca	ERB (T typ, M typ)	13	2/20
ERC-024AC	002473019	Moduł RC 24 V AC	ERB (T typ, M typ), Uc do 24 V AC	52	20/100
ERC-230AC	002473020	Moduł RC 230 V AC	ERB (T type, M type), Uc do 230 V AC	52	20/100

* Do łączenia zacisków: cewek (A1 lub A2) lub wyjść (maks. do 6 przełączników). Maksymalny prąd - 10 A/250 V AC

Dane techniczne

	ERM2	ERM4
Ilość i rodzaj zestyków	2 CO	4 CO
Materiał styków	AgNi	
Znamionowe / max. napięcie zestyków AC	250 V / 440 V	250 V / 250 V
Minimalne napięcie zestyków	10 V	10 V AgNi, 10 V AgNi/Au 0,2 μm, 5 V AgNi/Au 5 μm
Znamionowy prąd (moc) obciążenia w kategorii AC1	12 A / 250 V AC	6 A / 250 V AC
AC15	3 A / 120 V 1,5 A / 240 V	1,5 A / 120 V 0,75 A / 240 V (C300)
AC3	370 W (silnik jednofazowy)	125 W (silnik jednofazowy)
DC1	12 A / 24 V DC	6 A / 24 V DC
DC13	0,22 A / 120 V 0,1 A / 250 V	0,22 A / 120 V 0,1 A / 250 V (R300)
Minimalny prąd zestyków	5 mA	
Maksymalny prąd załączania	24 A	12 A
Obciążalność prądowa trwała zestyku	12 A	6 A
Maksymalna moc łączeniowa w kategorii AC1	3 000 VA	1 500 VA
Najmniejsza moc łączeniowa	0,3 W	0,3 W AgNi, 0,3 W AgNi/Au 0,2 μm, 0,1 W AgNi/Au 5 μm
Rezystancja zestyków	≤ 100 mΩ	
Maksymalna częstość łączeń (cykli/godzinę)		
• przy obciążeniu znamionowym AC1	1 200	
• bez obciążenia	18 000	
Dane techniczne cewki		
Napięcie znamionowe 50/60 Hz AC	6 ... 240 V	
DC	5 ... 220 V	
Napięcie odpadowe	AC: ≥ 0,2 Un DC: ≥ 0,1 Un	
Roboczy zakres napięcia zasilania	patrz tabela 2	
Znamionowy pobór mocy AC	1,6 VA	
DC	0,9 W	
Dane izolacji PN- EN 60664-1		
Znamionowe napięcie izolacji	250 V AC	
Znamionowe napięcie udarowe	4 000 V 1,2 / 50 μs	2 500 V 1,2 / 50 μs
Kategoria przepięciowa	III	II
Stopień zanieczyszczenia izolacji	3	2
Napięcie probiercze		
• pomiędzy cewką a stykami	2 500 V AC typ izolacji: podstawowa	
• przerwy zestykowej	1 500 V AC rodzaj przerwy: oddzielenie niepełne	
• pomiędzy torami prądowymi	2 500 V AC typ izolacji: podstawowa	
Odległość pomiędzy cewką a stykami		
• w powietrzu	≥ 2,5 mm	≥ 1,6 mm
• po izolacji	≥ 4 mm	≥ 3,2 mm
Pozostałe dane		
Czas zadziałania / powrotu (wartości typowe)	AC: 10 ms / 8 ms	DC: 13 ms / 3 ms
Trwałość łączeniowa		
• w kategorii AC1	> 10 ⁵ 12 A, 250 V AC	> 10 ⁵ 6 A, 250 V AC
• w zależności od cos φ		
Trwałość mechaniczna (cykle)	> 2 x 10 ⁵	
Wymiary (a x b x h)	27,5 x 21,2 x 35,6 mm	
Waga	35 g	
Temperatura otoczenia	-40...+85 °C	
• składowania	AC: -40...+55 °C	DC: -40...+70 °C
• pracy		
Stopień ochrony obudowy	IP40 PN- EN 60529	
Ochrona przed oddziaływaniem środowiska	RTI PN- EN 116000-3	
Odporność na udary (zestyk zwrotny NO / zestyk rozwierny NC)	10 g / 5 g	
Odporność na wibrację	5 g 10...150 Hz	
Normy	PN-EN 61810-1:2008; PN-EN 61984:2002 PN-EN 60998-2-1:2001	



ER-CLIP



ER-PLATE



ER-TERMINAL



ERC - ...

Trwałość łączeniowa w funkcji mocy obciążenia. Częstość łączeń 1200 cykli/h

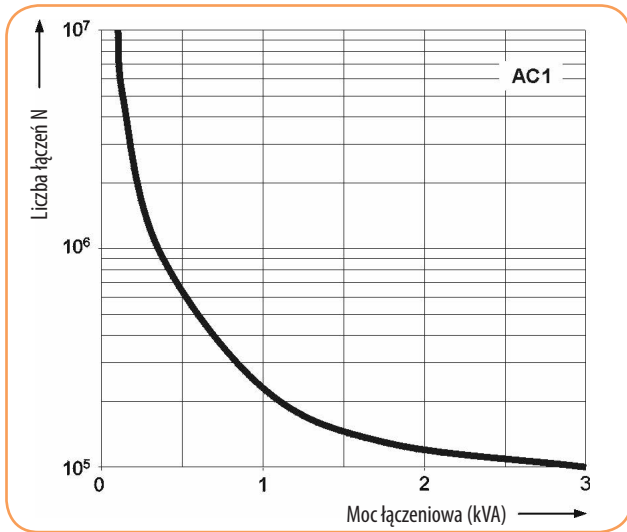

ERM 2

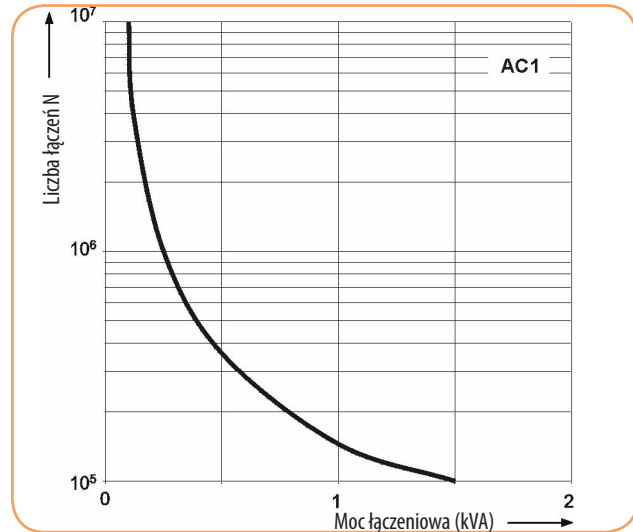

ERM 4

Współczynnik redukcji trwałości łączeniowej dla indukcyjnych obciążeń prądu przemiennego

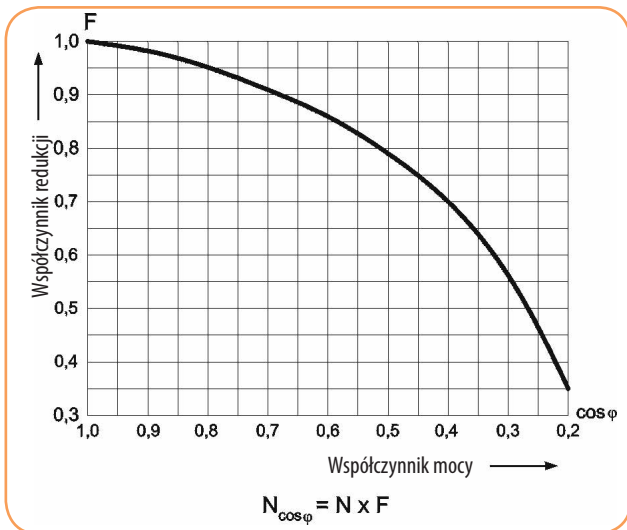

ERM 2

N - trwałość łączeniowa przy AC1

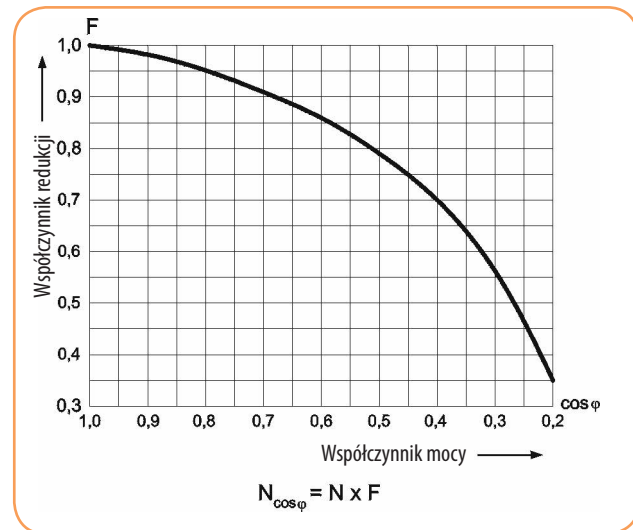

ERM 4

Maksymalna zdolność łączeniowa dla prądu stałego

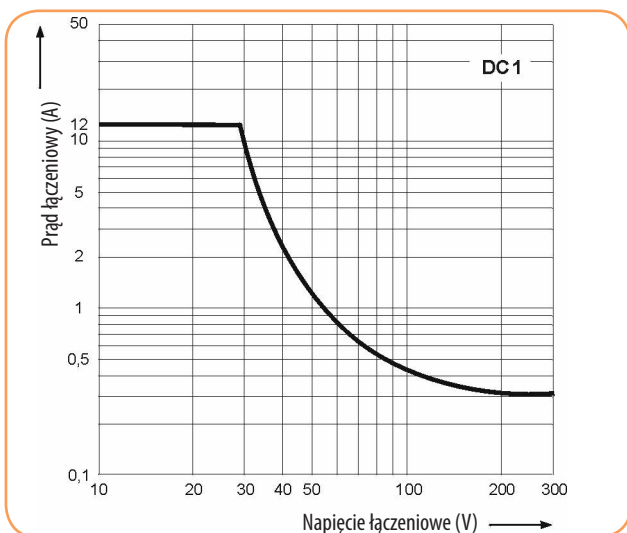

ERM 2

Obciążenie rezystancyjne DC1

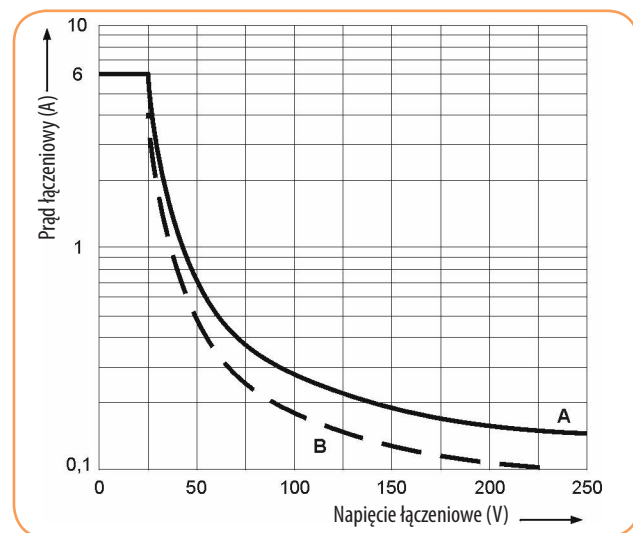

ERM 4

A - Obciążenie rezystancyjne DC1
B - Obciążenie indukcyjne L/R = 40 ms

Przełączniki przemysłowe miniaturowe

Dane techniczne cewki

Wersja DC					
Kod cewki	Napięcie znamionowe V DC	Rezystancja cewki Ω (przy 20°C)	Tolerancja rezystancji	Roboczy zakres napięcia zasilania V DC	
				min. (przy 20°C)	max. (przy 55°C)
024DC	24	640	± 10%	19,2	26,4
Wersja AC					
024AC	24	158	± 10%	19,2	26,4
230AC	230	16100	± 10%	184,0	253,0

Wymiary

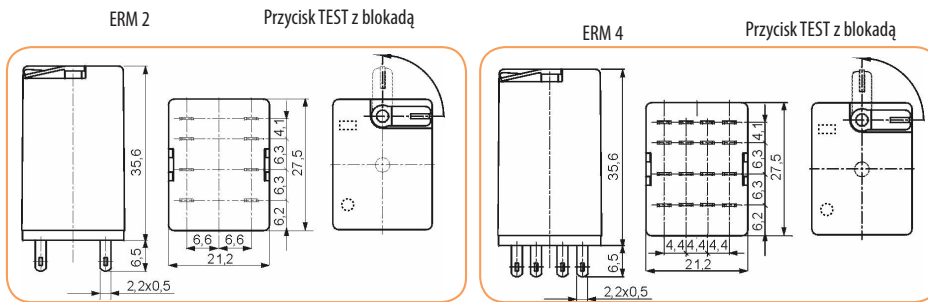

Schemat połączeń (widok od strony wyprowadzeń)

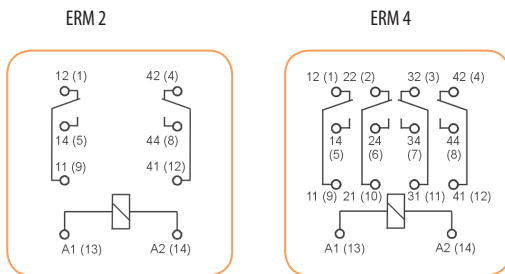

Montaż

ERM 2
Przełączniki ERM2 są przeznaczone do montażu w gniaздkach wtykowych ERB2-T* i ERB2-M* z obejmą wyrzutnikową ER-CLIP na szynie TH35 lub na powierzchni płaskiej. Wersja standardowa zawiera mechaniczny wskaźnik zadziałania z blokowanym czołowym przyciskiem TEST. Moduł ERC jest dostępny jako element dodatkowy (patrz akcesoria)

ERM 4
Przełączniki ERM4 są przeznaczone do montażu w gniaздkach wtykowych ERB4-T* i ERB4-M* z obejmą wyrzutnikową ER-CLIP na szynie TH35 lub na powierzchni płaskiej. Wersja standardowa zawiera mechaniczny wskaźnik zadziałania z blokowanym czołowym przyciskiem TEST. Moduł ERC jest dostępny jako element dodatkowy (patrz akcesoria)

*Gniazdka ERB2-T i ERB2-M mogą być łączone szyną mostkującą ER-TERMINAL

*Gniazdka ERB4-T i ERB4-M mogą być łączone szyną mostkującą ER-TERMINAL

ERB2-T i ERB4-T Gniazdko (podstawka) typ T

- Zaciski śrubowe
- Max. moment dokręcania zacisku: 0,7 Nm
- Montaż na szynie TH35 lub na płycie

Układ połączeń
2 bieguny
12 A, 300 V AC
do ERM2

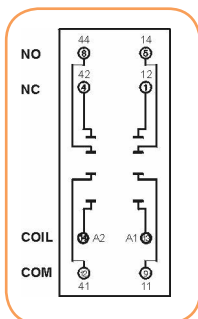

Układ połączeń
4 bieguny
6 A, 300 V AC
do ERM4

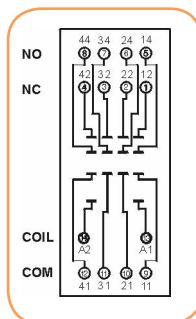

Wymiary

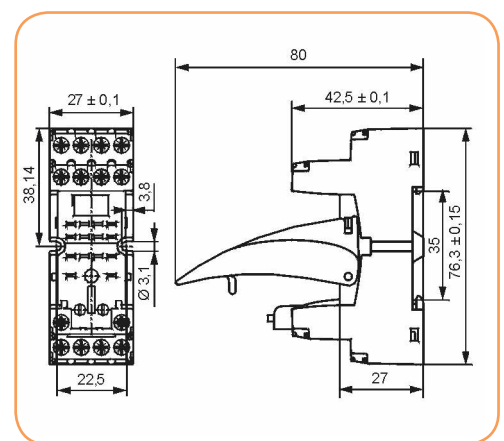

Gniazdzka wtykowe i akcesoria

ERB2-M i ERB4-M Gniazdko (podstawka) typ M

- Zaciski śrubowe
- Max. moment dokręcania zacisku: 0,7 Nm
- Montaż na szynie TH35 lub na płycie

Układ połączeń
2 bieguny

12 A, 300 V AC
do ERM2

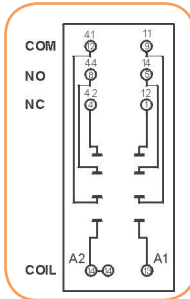
Układ połączeń
4 bieguny

6 A, 300 V AC
do ERM4

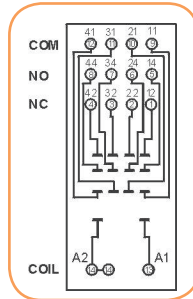

Wymiary

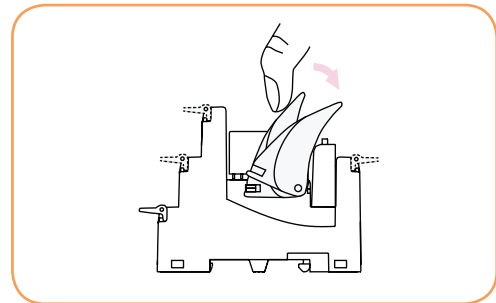
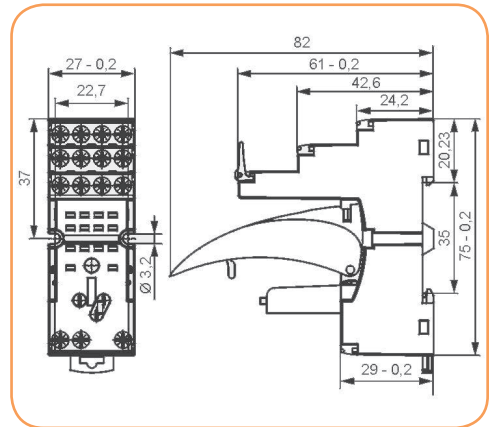

Sposób wyjmowania przełącznika z gniazdzka przy pomocy obejmy wyrzutnikowej

Moduł ERC

Zabezpiecza przed zakłóceniami elektromagnetycznymi i ogranicza przepięcia	A2	6/24 V AC	ERC-024AC
	A1	110/240 V AC	ERC-230AC



Moduł ERC podłączony jest w podstawce równoległe z cewką przełącznika

Szyna mostkująca ER-TERMINAL

- przeznaczona do mostkowania gniazdek przełączników ERB wyposażonych w zaciski śrubowe.
- mostkuje wspólne sygnały wejść (zaciski cewki A1 lub A2) albo wyjść
 - maksymalny prąd - 10 A / 250 V AC,
 - możliwość połączenia 6 gniazdek (przełączników)

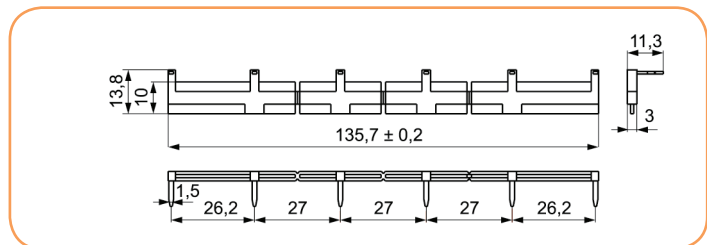

ER-TERMINAL

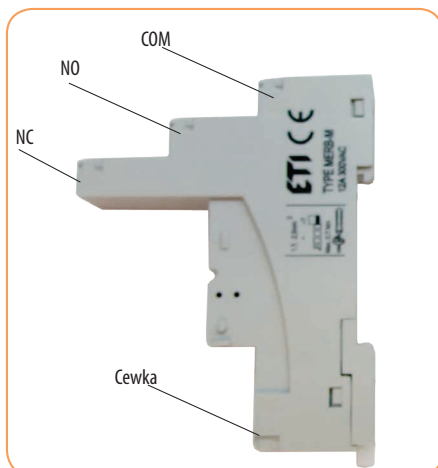

ERB-M

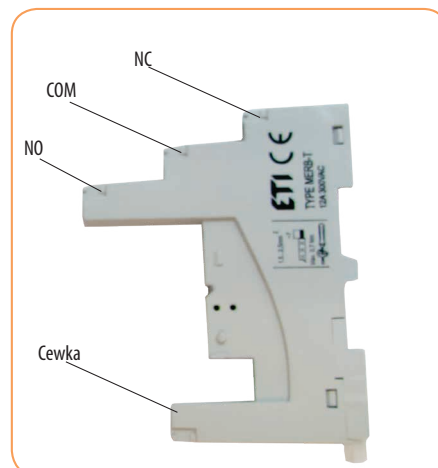

ERB-T